



ประกาศเทศบาลตำบลศรีสุนทร

เรื่อง ประกวดราคาจ้างก่อสร้างโครงการก่อสร้างห้องเรียนและห้องประกอบอื่นๆ โรงเรียนอนุบาลศรีสุนทร (แผนกอนุบาล) ด้วยวิธีประกวดราคาอิเล็กทรอนิกส์ (e-bidding)

เทศบาลตำบลศรีสุนทร มีความประสงค์จะประกวดราคาจ้างก่อสร้างโครงการก่อสร้างห้องเรียนและห้องประกอบอื่นๆ โรงเรียนอนุบาลศรีสุนทร (แผนกอนุบาล) ด้วยวิธีประกวดราคาอิเล็กทรอนิกส์ (e-bidding) ราคาากลางของงานจ้างก่อสร้าง ในการประกวดราคาครั้งนี้ เป็นเงินทั้งสิ้น ๖,๔๔๙,๙๓๗.๙๐ บาท (หกล้านสี่แสนสี่หมื่นเก้าพันเก้าร้อยสามสิบเจ็ดบาทเก้าสิบสตางค์) ตามรายการ ดังนี้

อาคารเรียน	จำนวน	๑	โครงการ
------------	-------	---	---------

ผู้ยื่นข้อเสนอจะต้องมีคุณสมบัติ ดังต่อไปนี้

๑. มีความสามารถตามกฎหมาย

๒. ไม่เป็นบุคคลล้มละลาย

๓. ไม่อยู่ระหว่างเลิกกิจการ

๔. ไม่เป็นบุคคลซึ่งอยู่ระหว่างถูกระงับการยื่นข้อเสนอหรือทำสัญญากับหน่วยงานของรัฐไว้ชั่วคราว เนื่องจากเป็นผู้ที่ไม่ผ่านเกณฑ์การประเมินผลการปฏิบัติงานของผู้ประกอบการตามระเบียบ ที่รัฐมนตรีว่าการกระทรวงการคลังกำหนดตามที่ประกาศเผยแพร่ในระบบเครือข่ายสารสนเทศของกรมบัญชีกลาง

๕. ไม่เป็นบุคคลซึ่งถูกระงับชื่อไว้ในบัญชีรายชื่อผู้ทำงานและได้แจ้งเวียนชื่อให้เป็นผู้ทำงานของหน่วยงานของรัฐในระบบเครือข่ายสารสนเทศของกรมบัญชีกลาง ซึ่งรวมถึงนิติบุคคลที่ผู้ทำงานเป็นหุ้นส่วนผู้จัดการ กรรมการผู้จัดการ ผู้บริหาร ผู้มีอำนาจในการดำเนินงานในกิจการของนิติบุคคลนั้นด้วย

๖. มีคุณสมบัติและไม่มีลักษณะต้องห้ามตามที่คณะกรรมการนโยบายการจัดซื้อจัดจ้างและการบริหารพัสดุภาครัฐกำหนดในราชกิจจานุเบกษา

๗. เป็นนิติบุคคลผู้มีอาชีพรับจ้างงานที่ประกวดราคาอิเล็กทรอนิกส์ดังกล่าว

๘. ไม่เป็นผู้มีผลประโยชน์ร่วมกันกับผู้ยื่นข้อเสนอรายอื่นที่เข้ายื่นข้อเสนอให้แก่เทศบาลตำบลศรีสุนทร ณ วันประกาศประกวดราคาอิเล็กทรอนิกส์ หรือไม่เป็นผู้กระทำการอันเป็นการขัดขวางการแข่งขันราคาอย่างเป็นธรรม ในการประกวดราคาอิเล็กทรอนิกส์ครั้งนี้

ฝากที่มีมูลค่าดังกล่าวอีกครั้งหนึ่งในวันลงนามในสัญญา

(๔) กรณีที่ผู้ยื่นข้อเสนอไม่มีมูลค่าสุทธิของกิจการหรือทุนจดทะเบียน หรือมีแต่ไม่เพียงพอที่จะ เข้ายื่นข้อเสนอ ผู้ยื่นข้อเสนอสามารถขอวงเงินสินเชื่อ โดยต้องมีวงเงินสินเชื่อ ๑ ใน ๔ ของมูลค่างบประมาณของโครงการหรือรายการที่ยื่นข้อเสนอในครั้งนั้น (สินเชื่อที่ธนาคารภายในประเทศ หรือบริษัทเงินทุนหรือบริษัทเงินทุนหลักทรัพย์ที่ได้รับอนุญาตให้ประกอบกิจการเงินทุนเพื่อการพาณิชย์ และประกอบธุรกิจค้าประกันตามประกาศของธนาคารแห่งประเทศไทย ตามรายชื่อบริษัทเงินทุนที่ธนาคารแห่งประเทศไทยแจ้งเวียนให้ทราบ โดยพิจารณาจากยอดเงินรวมของวงเงินสินเชื่อที่สำนักงานใหญ่รับรอง หรือที่สำนักงานสาขารับรอง (กรณีได้รับมอบอำนาจจากสำนักงานใหญ่) ซึ่งออกให้แก่ผู้ยื่นข้อเสนอ นับถึงวันยื่นข้อเสนอไม่เกิน ๙๐ วัน)

(๕) กรณีตาม (๑) - (๔) ยกเว้นสำหรับกรณีดังต่อไปนี้

(๕.๑) กรณีที่ผู้ยื่นข้อเสนอเป็นหน่วยงานของรัฐ

(๕.๒) นิติบุคคลที่จัดตั้งขึ้นตามกฎหมายไทยที่อยู่ระหว่างการฟื้นฟูกิจการตามพระราชบัญญัติล้มละลาย (ฉบับที่ ๑๐) พ.ศ. ๒๕๖๑

(๕.๓) งานจ้างก่อสร้าง ที่กรมบัญชีกลางได้ขึ้นทะเบียนผู้ประกอบการงานก่อสร้างแล้ว และงานจ้างก่อสร้างที่หน่วยงานของรัฐได้มีการจัดทำบัญชีผู้ประกอบการงานก่อสร้างที่มีคุณสมบัติเบื้องต้นไว้แล้ว ก่อนวันที่พระราชบัญญัติการจัดซื้อจัดจ้างและการบริหารพัสดุภาครัฐมีผลใช้บังคับ

ผู้ยื่นข้อเสนอต้องยื่นข้อเสนอและเสนอราคาทางระบบจัดซื้อจัดจ้างภาครัฐด้วยอิเล็กทรอนิกส์ ในวันที่ ๑๖ สิงหาคม ๒๕๖๗ ระหว่างเวลา ๐๙.๐๐ น. ถึง ๑๒.๐๐ น.

ผู้สนใจสามารถรับเอกสารประกวดราคาอิเล็กทรอนิกส์ โดยดาวน์โหลดเอกสารทางระบบจัดซื้อจัดจ้างภาครัฐด้วยอิเล็กทรอนิกส์ หัวข้อ ค้นหาประกาศจัดซื้อจัดจ้างได้ตั้งแต่วันที่ประกาศจนถึงวันเสนอราคา

ผู้ยื่นข้อเสนอสามารถเตรียมเอกสารข้อเสนอได้ตั้งแต่วันที่ประกาศจนถึงวันเสนอราคา ผู้สนใจสามารถดูรายละเอียดได้ที่เว็บไซต์ www.srisunthon.go.th หรือ www.gprocurement.go.th หรือสอบถามทางโทรศัพท์หมายเลข ๐๗๖๖๑๗๘๐๓๔ ในวันและเวลาราชการ

ประกาศ ณ วันที่  สิงหาคม พ.ศ. ๒๕๖๗

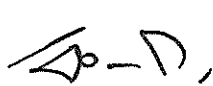
(นายเฉลิมพล เกิดทรัพย์)

นายกเทศมนตรีตำบลศรีสุนทร



เอกสารประกวดราคาจ้างก่อสร้างด้วยการประกวดราคาอิเล็กทรอนิกส์ (e-bidding)

เลขที่ ๑๘/๒๕๖๗

ประกวดราคาจ้างก่อสร้างโครงการก่อสร้างห้องเรียนและห้องประกอบอื่นๆ โรงเรียนอนุบาลศรีสุนทร

(แผนกอนุบาล) ด้วยวิธีประกวดราคาอิเล็กทรอนิกส์ (e-bidding)

ตามประกาศ เทศบาลตำบลศรีสุนทร

ลงวันที่ ๙ สิงหาคม ๒๕๖๗

เทศบาลตำบลศรีสุนทร ซึ่งต่อไปเรียกว่า "เทศบาลตำบลศรีสุนทร" มีความประสงค์จะประกวดราคาจ้างก่อสร้างโครงการก่อสร้างห้องเรียนและห้องประกอบอื่นๆ โรงเรียนอนุบาลศรีสุนทร (แผนกอนุบาล) ด้วยวิธีประกวดราคาอิเล็กทรอนิกส์ (e-bidding) ด้วยวิธีประกวดราคาอิเล็กทรอนิกส์ (e-bidding) โดยมีข้อแนะนำและข้อกำหนดดังต่อไปนี้

๑. เอกสารแนบท้ายเอกสารประกวดราคาอิเล็กทรอนิกส์

- ๑.๑ ร่างรายละเอียดขอบเขตของงานทั้งโครงการ (Terms of Reference : TOR)
- ๑.๒ แบบใบเสนอราคาที่กำหนดไว้ในระบบจัดซื้อจัดจ้างภาครัฐด้วยอิเล็กทรอนิกส์
- ๑.๓ แบบสัญญาจ้างก่อสร้าง
- ๑.๔ แบบหนังสือคำประกัน
 - (๑) หลักประกันการเสนอราคา
 - (๒) หลักประกันสัญญา
- ๑.๕ สูตรการปรับราคา
- ๑.๖ บทนิยาม
 - (๑) ผู้ที่มีผลประโยชน์ร่วมกัน
 - (๒) การขัดขวางการแข่งขันอย่างเป็นธรรม
- ๑.๗ แบบบัญชีเอกสารที่กำหนดไว้ในระบบจัดซื้อจัดจ้างภาครัฐด้วยอิเล็กทรอนิกส์
 - (๑) บัญชีเอกสารส่วนที่ ๑
 - (๒) บัญชีเอกสารส่วนที่ ๒
- ๑.๘ แผนการใช้วัสดุที่ผลิตภายในประเทศและแผนการใช้เหล็กที่ผลิตภายในประเทศ
- ๑.๙ แผนการทำงาน
- ๑.๑๐ แบบรูปรายการ
- ๑.๑๑ ร่างขอบเขตของงาน

- ๑.๑๒ บก๑๑
- ๑.๑๓ ปร.๖
- ๑.๑๔ คำค้นพบ
- ๑.๑๕ factor F

๒. คุณสมบัติของผู้ยื่นข้อเสนอ

- ๒.๑ มีความสามารถตามกฎหมาย
- ๒.๒ ไม่เป็นบุคคลล้มละลาย
- ๒.๓ ไม่อยู่ระหว่างเลิกกิจการ
- ๒.๔ ไม่เป็นบุคคลซึ่งอยู่ระหว่างถูกระงับการยื่นข้อเสนอหรือทำสัญญากับหน่วยงานของรัฐไว้ชั่วคราว เนื่องจากเป็นผู้ที่ไม่ผ่านเกณฑ์การประเมินผลการปฏิบัติงานของผู้ประกอบการตามระเบียบที่รัฐมนตรีว่าการกระทรวงการคลังกำหนดตามที่ประกาศเผยแพร่ในระบบเครือข่ายสารสนเทศของกรมบัญชีกลาง

๒.๕ ไม่เป็นบุคคลซึ่งถูกระงับชื่อไว้ในบัญชีรายชื่อผู้ทำงานและได้แจ้งเวียนชื่อให้เป็นผู้ทำงานของหน่วยงานของรัฐในระบบเครือข่ายสารสนเทศของกรมบัญชีกลาง ซึ่งรวมถึงนิติบุคคลที่ผู้ทำงานเป็นหุ้นส่วนผู้จัดการ กรรมการผู้จัดการ ผู้บริหาร ผู้มีอำนาจในการดำเนินงานในกิจการของนิติบุคคลนั้นด้วย

๒.๖ มีคุณสมบัติและไม่มีลักษณะต้องห้ามตามที่คณะกรรมการนโยบายการจัดซื้อจัดจ้าง และการบริหารพัสดุภาครัฐกำหนดในราชกิจจานุเบกษา

๒.๗ เป็นนิติบุคคลผู้มีอาชีพรับจ้างงานที่ประกวดราคาอิเล็กทรอนิกส์ดังกล่าว

๒.๘ ไม่เป็นผู้มีผลประโยชน์ร่วมกันกับผู้ยื่นข้อเสนอรายอื่นที่เข้ายื่นข้อเสนอให้แก่เทศบาลตำบลศรีสุนทร ณ วันประกาศประกวดราคาอิเล็กทรอนิกส์ หรือไม่เป็นผู้กระทำการอันเป็นการขัดขวาง การแข่งขันอย่างเป็นธรรมในการประกวดราคาอิเล็กทรอนิกส์ครั้งนี้

๒.๙ ไม่เป็นผู้ได้รับเอกสิทธิ์หรือความคุ้มกัน ซึ่งอาจปฏิเสธไม่ยอมขึ้นศาลไทย เว้นแต่รัฐบาล ของผู้ยื่นข้อเสนอได้มีคำสั่งให้สละเอกสิทธิ์และความคุ้มกันเช่นนั้น

๒.๑๐ ผู้ยื่นข้อเสนอต้องมีผลงานก่อสร้างประเภทเดียวกันกับผลงานที่ประกวดราคาจ้าง ก่อสร้างในวงเงินไม่น้อยกว่า ๓,๐๐๐,๐๐๐.๐๐ บาท (สามล้านบาทถ้วน) และเป็นผลงานที่เป็นคู่สัญญาโดยตรงกับหน่วยงานของรัฐ หรือหน่วยงานเอกชนที่ เทศบาลตำบลศรีสุนทร เชื้อถือ

๒.๑๑ กิจการร่วมค้าที่ยื่นข้อเสนอในรูปแบบของ "กิจการร่วมค้า" ต้องมีคุณสมบัติดังนี้
กรณีที่ข้อตกลงระหว่างผู้เข้าร่วมค้ากำหนดให้ผู้เข้าร่วมค้ารายใดรายหนึ่งเป็นผู้เข้าร่วมค้าหลัก ข้อตกลงระหว่างผู้เข้าร่วมค้าจะต้องมีการกำหนดสัดส่วนหน้าที่และความรับผิดชอบในปริมาณงาน สิ่งของหรือมูลค่าตามสัญญาของผู้เข้าร่วมค้าหลักมากกว่าผู้เข้าร่วมค้ารายอื่นทุกราย

กรณีที่ข้อตกลงระหว่างผู้เข้าร่วมค้ากำหนดให้ผู้เข้าร่วมค้ารายใดรายหนึ่งเป็นผู้เข้าร่วมค้าหลัก กิจการร่วมค่านั้นต้องใช้ผลงานของผู้เข้าร่วมค้าหลักรายเดียวเป็นผลงานของกิจการร่วมค้าที่ยื่นข้อเสนอ

สำหรับข้อตกลงระหว่างผู้เข้าร่วมคำที่ไม่ได้กำหนดให้ผู้เข้าร่วมคำรายใดเป็นผู้เข้าร่วมคำหลัก ผู้เข้าร่วมคำทุกรายจะต้องมีคุณสมบัติครบถ้วนตามเงื่อนไขที่กำหนดไว้ในเอกสารเชิญชวน หรือ หนังสือเชิญชวน

กรณีที่ข้อตกลงระหว่างผู้เข้าร่วมคำกำหนดให้มีการมอบหมายผู้เข้าร่วมคำรายใดรายหนึ่งเป็นผู้ยื่นข้อเสนอ ในนามกิจการร่วมค้า การยื่นข้อเสนอดังกล่าวไม่ต้องมีหนังสือมอบอำนาจ

สำหรับข้อตกลงระหว่างผู้เข้าร่วมคำที่ไม่ได้กำหนดให้ผู้เข้าร่วมคำรายใดเป็นผู้ยื่นข้อเสนอ ผู้เข้าร่วมคำทุกรายจะต้องลงลายมือชื่อในหนังสือมอบอำนาจให้ผู้เข้าร่วมคำรายใดรายหนึ่งเป็นผู้ยื่นข้อเสนอ ในนามกิจการร่วมค้า

๒.๑๒ ผู้ยื่นข้อเสนอต้องลงทะเบียนที่มีข้อมูลถูกต้องครบถ้วนในระบบจัดซื้อจัดจ้างภาครัฐด้วย อิเล็กทรอนิกส์ (Electronic Government Procurement : e-GP) ของกรมบัญชีกลาง

๒.๑๓ ผู้ยื่นข้อเสนอต้องมีมูลค่าสุทธิของกิจการ ดังนี้

(๑) กรณีผู้ยื่นข้อเสนอเป็นนิติบุคคลที่จัดตั้งขึ้นตามกฎหมายไทยซึ่งได้จดทะเบียนเกินกว่า ๑ ปี ต้องมีมูลค่าสุทธิของกิจการ จากผลต่างระหว่างสินทรัพย์สุทธิหักด้วยหนี้สินสุทธิ ที่ปรากฏในงบแสดงฐานะการเงินที่มีการตรวจรับรองแล้ว ซึ่งจะต้องแสดงค่าเป็นบวก ๑ ปีสุดท้ายก่อนวันยื่นข้อเสนอ

(๒) กรณีผู้ยื่นข้อเสนอเป็นนิติบุคคลที่จัดตั้งขึ้นตามกฎหมายไทย ซึ่งยังไม่มีกรรายงานงบแสดงฐานะการเงินกับกรมพัฒนาธุรกิจการค้า ให้พิจารณาการกำหนดมูลค่าของทุนจดทะเบียน โดยผู้ยื่นข้อเสนอต้องมีทุนจดทะเบียนที่เรียกชำระมูลค่าหุ้นแล้ว ณ วันที่ยื่นข้อเสนอ ไม่ต่ำกว่า ๒ ล้านบาท

(๓) สำหรับการจัดซื้อจัดจ้างครั้งหนึ่งที่มีวงเงินเกิน ๕๐๐,๐๐๐ บาทขึ้นไป กรณีผู้ยื่นข้อเสนอเป็นบุคคลธรรมดา โดยพิจารณาจากหนังสือรับรองบัญชีเงินฝาก ไม่เกิน ๙๐ วันก่อนวันยื่นข้อเสนอ โดยต้องมีเงินฝากคงเหลือในบัญชีธนาคารเป็นมูลค่า ๑ ใน ๔ ของมูลค่างบประมาณของโครงการหรือรายการที่ยื่นข้อเสนอในแต่ละครั้ง และหากเป็นผู้ชนะการจัดซื้อจัดจ้างหรือเป็นผู้ได้รับการคัดเลือกจะต้องแสดงบัญชีเงินฝากที่มีมูลค่าดังกล่าวอีกครั้งหนึ่งในวันลงนามในสัญญา

(๔) กรณีที่ผู้ยื่นข้อเสนอไม่มีมูลค่าสุทธิของกิจการหรือทุนจดทะเบียน หรือมีแต่ไม่เพียงพอที่จะ เข้ายื่นข้อเสนอ ผู้ยื่นข้อเสนอสามารถขอวงเงินสินเชื่อ โดยต้องมีวงเงินสินเชื่อ ๑ ใน ๔ ของมูลค่างบประมาณของโครงการหรือรายการที่ยื่นข้อเสนอในครั้งนั้น (สินเชื่อที่ธนาคารภายในประเทศ หรือบริษัทเงินทุนหรือบริษัทเงินทุนหลักทรัพย์ที่ได้รับอนุญาตให้ประกอบกิจการเงินทุนเพื่อการพาณิชย์ และประกอบธุรกิจค้าประกันตามประกาศของธนาคารแห่งประเทศไทย ตามรายชื่อบริษัทเงินทุนที่ธนาคารแห่งประเทศไทยแจ้งเวียนให้ทราบ โดยพิจารณาจากยอดเงินรวมของวงเงินสินเชื่อที่สำนักงานใหญ่รับรอง หรือที่สำนักงานสาขารับรอง (กรณีได้รับมอบอำนาจจากสำนักงานใหญ่) ซึ่งออกให้แก่ผู้ยื่นข้อเสนอ นับถึงวันยื่นข้อเสนอไม่เกิน ๙๐ วัน)

(๕) กรณีตาม (๑) - (๔) ยกเว้นสำหรับกรณีดังต่อไปนี้

(๕.๑) กรณีที่ผู้ยื่นข้อเสนอเป็นหน่วยงานของรัฐ

(๕.๒) นิติบุคคลที่จัดตั้งขึ้นตามกฎหมายไทยที่อยู่ระหว่างการฟื้นฟูกิจการ

ตามพระราชบัญญัติล้มละลาย (ฉบับที่ ๑๐) พ.ศ. ๒๕๖๑

(๕.๓) งานจ้างก่อสร้าง ที่กรมบัญชีกลางได้ขึ้นทะเบียนผู้ประกอบการงานก่อสร้างแล้ว และงานจ้างก่อสร้างที่หน่วยงานของรัฐได้มีการจัดทำบัญชีผู้ประกอบการงานก่อสร้างที่มีคุณสมบัติเบื้องต้นไว้แล้ว ก่อนวันที่พระราชบัญญัติการจัดซื้อจัดจ้างและการบริหารพัสดุภาครัฐมีผลใช้บังคับ

๓. หลักฐานการยื่นข้อเสนอ

ผู้ยื่นข้อเสนอจะต้องเสนอเอกสารหลักฐานยื่นมาพร้อมกับการเสนอราคาทางระบบจัดซื้อจัดจ้างภาครัฐด้วยอิเล็กทรอนิกส์ โดยแยกเป็น ๒ ส่วน คือ

๓.๑ ส่วนที่ ๑ อย่างน้อยต้องมีเอกสารดังต่อไปนี้

(๑) ในกรณีผู้ยื่นข้อเสนอเป็นนิติบุคคล

(ก) ห้างหุ้นส่วนสามัญหรือห้างหุ้นส่วนจำกัด ให้ยื่นสำเนาหนังสือรับรองการจดทะเบียนนิติบุคคล บัญชีรายชื่อหุ้นส่วนผู้จัดการ ผู้มีอำนาจควบคุม (ถ้ามี)

(ข) บริษัทจำกัดหรือบริษัทมหาชนจำกัด ให้ยื่นสำเนาหนังสือรับรองการจดทะเบียนนิติบุคคล หนังสือบริคณห์สนธิ บัญชีรายชื่อกรรมการผู้จัดการ ผู้มีอำนาจควบคุม (ถ้ามี) และบัญชีผู้ถือหุ้นรายใหญ่ (ถ้ามี)

(๒) ในกรณีผู้ยื่นข้อเสนอเป็นบุคคลธรรมดาหรือคณะบุคคลที่มีใจนิติบุคคล ให้ยื่นสำเนาบัตรประจำตัวประชาชนของผู้ยื่นฯ สำเนาข้อตกลงที่แสดงถึงการเข้าเป็นหุ้นส่วน (ถ้ามี) สำเนาบัตรประจำตัวประชาชนของผู้เป็นหุ้นส่วน หรือสำเนาหนังสือเดินทางของผู้เป็นหุ้นส่วนที่ได้ถือสัญชาติไทย

(๓) ในกรณีผู้ยื่นข้อเสนอเป็นผู้ยื่นข้อเสนอร่วมกันในฐานะเป็นผู้ร่วมค้า ให้ยื่นสำเนาสัญญาของการเข้าร่วมค้า และเอกสารตามที่ระบุไว้ใน (๑) หรือ (๒) ของผู้ร่วมค้า แล้วแต่กรณี

(๔) ผู้ยื่นข้อเสนอต้องแสดงหลักฐานเกี่ยวกับมูลค่าสุทธิของกิจการ ดังนี้

(๔.๑) ในกรณีผู้ยื่นข้อเสนอเป็นนิติบุคคล ให้ยื่นงบแสดงฐานะการเงินที่มีการรับรองแล้ว ๑ ปีสุดท้ายก่อนวันยื่นข้อเสนอ โดยให้ยื่นขณะเข้าเสนอราคา

(๔.๒) ในกรณีผู้ยื่นข้อเสนอเป็นบุคคลธรรมดา ให้ยื่นหนังสือรับรองบัญชีเงินฝาก ไม่เกิน ๙๐ วัน ก่อนวันยื่นข้อเสนอ โดยให้ยื่นขณะเข้าเสนอราคา และจะต้องแสดงหนังสือรับรองบัญชีเงินฝากที่มีมูลค่าดังกล่าวอีกครั้งหนึ่งในวันลงนามในสัญญา

(๔.๓) กรณีที่ผู้ยื่นข้อเสนอไม่มีมูลค่าสุทธิของกิจการและทุนจดทะเบียน หรือมีแต่ไม่เพียงพอที่จะเข้ายื่นข้อเสนอ ให้ยื่นสำเนาหนังสือรับรองวงเงินสินเชื่อ (สินเชื่อที่ธนาคารภายในประเทศหรือบริษัทเงินทุนหรือบริษัทเงินทุนหลักทรัพย์ที่ได้รับอนุญาตให้ประกอบกิจการเงินทุนเพื่อการพาณิชย์และประกอบธุรกิจค้าประกัน ตามประกาศของธนาคารแห่งประเทศไทย ตามรายชื่อบริษัทเงินทุนที่ธนาคารแห่งประเทศไทยแจ้งเวียนให้ทราบ โดยพิจารณาจากยอดเงินรวมของวงเงินสินเชื่อที่สำนักงานใหญ่รับรองหรือที่สำนักงานสาขารับรอง (กรณีได้รับมอบอำนาจจากสำนักงานใหญ่) ซึ่งออกให้แก่ผู้ยื่นข้อเสนอ นับถึงวันยื่นข้อเสนอไม่เกิน ๙๐ วัน)

(๕) บัญชีเอกสารส่วนที่ ๑ ทั้งหมดที่ได้ยื่นพร้อมกับการเสนอราคาทางระบบจัด

ซื้อจัดจ้างภาครัฐด้วยอิเล็กทรอนิกส์ ตามแบบในข้อ ๑.๗ (๑) โดยไม่ต้องแนบในรูปแบบ PDF File (Portable Document Format)

ทั้งนี้ เมื่อผู้ยื่นข้อเสนอดำเนินการแนบไฟล์เอกสารตามบัญชีเอกสารส่วนที่ ๑ ครบถ้วน ถูกต้องแล้ว ระบบจัดซื้อจัดจ้างภาครัฐด้วยอิเล็กทรอนิกส์จะสร้างบัญชีเอกสารส่วนที่ ๑ ตามแบบในข้อ ๑.๗ (๑) ให้โดยผู้ยื่นข้อเสนอไม่ต้องแนบบัญชีเอกสารส่วนที่ ๑ ดังกล่าวในรูปแบบ PDF File (Portable Document Format)

๓.๒ ส่วนที่ ๒ อย่างน้อยต้องมีเอกสารดังต่อไปนี้

(๑) ในกรณีที่ผู้ยื่นข้อเสนอมอบอำนาจให้บุคคลอื่นกระทำการแทนให้แนบหนังสือมอบอำนาจซึ่งติดอากรแสตมป์ตามกฎหมาย โดยมีหลักฐานแสดงตัวตนของผู้มอบอำนาจและผู้รับมอบอำนาจ ทั้งนี้หากผู้รับมอบอำนาจเป็นบุคคลธรรมดาต้องเป็นผู้ที่บรรลุนิติภาวะตามกฎหมายแล้วเท่านั้น

(๒) หลักประกันการเสนอราคา ตามข้อ ๕

(๓) สำเนาหนังสือรับรองผลงานก่อสร้าง

(๔) สำเนาใบขึ้นทะเบียนผู้ประกอบการวิสาหกิจขนาดกลางและขนาดย่อม (SMEs) (ถ้ามี)

(๕) บัญชีเอกสารส่วนที่ ๒ ทั้งหมดที่ได้ยื่นพร้อมกับการเสนอราคาทางระบบจัดซื้อจัดจ้างภาครัฐด้วยอิเล็กทรอนิกส์ตามแบบในข้อ ๑.๗ (๒) โดยไม่ต้องแนบในรูปแบบ PDF File (Portable Document Format)

ทั้งนี้ เมื่อผู้ยื่นข้อเสนอดำเนินการแนบไฟล์เอกสารตามบัญชีเอกสารส่วนที่ ๒ ครบถ้วน ถูกต้องแล้ว ระบบจัดซื้อจัดจ้างภาครัฐด้วยอิเล็กทรอนิกส์จะสร้างบัญชีเอกสารส่วนที่ ๒ ตามแบบในข้อ ๑.๗ (๒) ให้โดยผู้ยื่นข้อเสนอไม่ต้องแนบบัญชีเอกสารส่วนที่ ๒ ดังกล่าวในรูปแบบ PDF File (Portable Document Format)

๔. การเสนอราคา

๔.๑ ผู้ยื่นข้อเสนอต้องยื่นข้อเสนอ และเสนอราคาทางระบบจัดซื้อจัดจ้างภาครัฐด้วยอิเล็กทรอนิกส์ตามที่กำหนดไว้ในเอกสารประกวดราคาอิเล็กทรอนิกส์นี้ โดยไม่มีเงื่อนไขใดๆ ทั้งสิ้น และจะต้องกรอกข้อความให้ถูกต้องครบถ้วน พร้อมทั้งหลักฐานแสดงตัวตนและทำการยืนยันตัวตนของผู้ยื่นข้อเสนอ โดยไม่ต้องแนบบใบเสนอราคาในรูปแบบ PDF File (Portable Document Format)

๔.๒ ให้ผู้ยื่นข้อเสนอกรอกรายละเอียดการเสนอราคาในใบเสนอราคาตามแบบเอกสารประกวดราคาจ้างก่อสร้างด้วยวิธีประกวดราคาอิเล็กทรอนิกส์ (e-bidding) ข้อ ๑.๒ ให้ครบถ้วน โดยไม่ต้องยื่น ใบแจ้งปริมาณงานและราคาและใบบัญชีรายการก่อสร้าง ในรูปแบบ PDF File (Portable Document Format)

ในการเสนอราคาให้เสนอราคาเป็นเงินบาทและเสนอราคาได้เพียงครั้งเดียวและราคาเดียว โดยเสนอราคารวม หรือราคาต่อหน่วย หรือราคาต่อรายการ ตามเงื่อนไขที่ระบุไว้ท้ายใบเสนอราคาให้ถูกต้อง ทั้งนี้ ราคารวมที่เสนอจะต้องตรงกันทั้งตัวเลขและตัวหนังสือ ถ้าตัวเลขและตัวหนังสือไม่ตรงกัน ให้

ถือตัวหนังสือเป็นสำคัญ โดยคิดราคารวมทั้งสิ้นซึ่งรวมค่าภาษีมูลค่าเพิ่ม ภาษีอากรอื่น และค่าใช้จ่ายทั้งปวงไว้แล้ว

ราคาที่เสนอจะต้องเสนอกำหนดยื่นราคาไม่น้อยกว่า ๑๘๐ วัน ตั้งแต่วันเสนอราคาโดยภายในกำหนดยื่นราคา ผู้ยื่นข้อเสนอต้องรับผิดชอบราคาที่ตนได้เสนอไว้และจะถอนการเสนอราคาไม่ได้

๔.๓ ผู้ยื่นข้อเสนอจะต้องเสนอกำหนดเวลาดำเนินการก่อสร้างแล้วเสร็จไม่เกิน ๑๘๐ วัน นับถัดจากวันลงนามในสัญญาจ้าง หรือวันที่ได้รับหนังสือแจ้งจาก เทศบาลตำบลศรีสุนทร ให้เริ่มทำงาน

๔.๔ ก่อนเสนอราคา ผู้ยื่นข้อเสนอควรตรวจดูร่างสัญญา ร่างรายละเอียดขอบเขตของงานทั้งโครงการ (Terms of Reference : TOR) ให้ถี่ถ้วนและเข้าใจเอกสารประกวดราคาจ้างอิเล็กทรอนิกส์ทั้งหมดเสียก่อนที่จะตกลงยื่นข้อเสนอตามเงื่อนไขในเอกสารประกวดราคาจ้างอิเล็กทรอนิกส์

๔.๕ ผู้ยื่นข้อเสนอจะต้องยื่นข้อเสนอและเสนอราคาทางระบบจัดซื้อจัดจ้างภาครัฐด้วย อิเล็กทรอนิกส์ในวันที่ ๑๖ สิงหาคม ๒๕๖๗ ระหว่างเวลา ๐๙.๐๐ น. ถึง ๑๒.๐๐ น. และเวลาในการเสนอราคาให้ถือตามเวลาของระบบจัดซื้อจัดจ้างภาครัฐด้วยอิเล็กทรอนิกส์เป็นเกณฑ์

เมื่อพ้นกำหนดเวลายื่นข้อเสนอและเสนอราคาแล้ว จะไม่รับเอกสารการยื่นข้อเสนอ และการเสนอราคาใดๆ โดยเด็ดขาด

๔.๖ ผู้ยื่นข้อเสนอต้องจัดทำเอกสารสำหรับใช้ในการเสนอราคาในรูปแบบไฟล์เอกสาร ประเภท PDF File (Portable Document Format) โดยผู้ยื่นข้อเสนอต้องเป็นผู้รับผิดชอบตรวจสอบความครบถ้วน ถูกต้อง และชัดเจนของเอกสาร PDF File ก่อนที่จะยืนยันการเสนอราคา แล้วจึงส่งข้อมูล (Upload) เพื่อเป็นการเสนอราคาให้แก่เทศบาลตำบลศรีสุนทร ผ่านทางระบบจัดซื้อจัดจ้างภาครัฐด้วยอิเล็กทรอนิกส์

๔.๗ คณะกรรมการพิจารณาผลการประกวดราคาอิเล็กทรอนิกส์จะดำเนินการตรวจสอบ คุณสมบัติของผู้ยื่นข้อเสนอแต่ละรายว่า เป็นผู้ยื่นข้อเสนอที่มีผลประโยชน์ร่วมกันกับผู้ยื่นเสนอรายอื่นตามข้อ ๑.๖ (๑) หรือไม่ หากปรากฏว่าผู้ยื่นเสนอรายใดเป็นผู้ยื่นข้อเสนอที่มีผลประโยชน์ร่วมกันกับผู้ยื่นเสนอรายอื่น คณะกรรมการฯ จะตัดรายชื่อผู้ยื่นเสนอราคาที่มีผลประโยชน์ร่วมกันนั้นออกจากการเป็นผู้ยื่นข้อเสนอ

หากปรากฏต่อคณะกรรมการพิจารณาผลการประกวดราคาอิเล็กทรอนิกส์ว่า ก่อนหรือในขณะที่มีการพิจารณาข้อเสนอ มีผู้ยื่นเสนอรายใดกระทำการอันเป็นการขัดขวางการแข่งขันอย่างเป็นธรรมตาม ข้อ ๑.๖ (๒) และคณะกรรมการฯ เชื่อว่ามีการกระทำอันเป็นการขัดขวางการแข่งขันอย่างเป็นธรรม คณะกรรมการฯ จะตัดรายชื่อผู้ยื่นเสนอรายนั้นออกจากการเป็นผู้ยื่นข้อเสนอ และเทศบาลตำบลศรีสุนทร จะพิจารณาลงโทษผู้ยื่นเสนอดังกล่าวเป็นผู้ทำงาน เว้นแต่ เทศบาลตำบลศรีสุนทร จะพิจารณาเห็นว่า ผู้ยื่นเสนอรายนั้น มิใช่เป็นผู้ริเริ่มให้มีการกระทำดังกล่าวและได้ให้ความร่วมมือเป็นประโยชน์ต่อการพิจารณาของเทศบาลตำบลศรีสุนทร

๔.๘ ผู้ยื่นข้อเสนอจะต้องปฏิบัติ ดังนี้

- (๑) ปฏิบัติตามเงื่อนไขที่ระบุไว้ในเอกสารประกวดราคาอิเล็กทรอนิกส์
- (๒) ราคาที่เสนอจะต้องเป็นราคาที่รวมภาษีมูลค่าเพิ่ม และภาษีอื่นๆ (ถ้ามี) รวมค่าใช้จ่ายที่ส่งไปเรียบร้อยแล้ว
- (๓) ผู้ยื่นข้อเสนอจะต้องลงทะเบียนเพื่อเข้าสู่กระบวนการเสนอราคา ตามวัน เวลา ที่กำหนด

- (๔) ผู้ยื่นข้อเสนอจะถอนการเสนอราคาที่ไม่ได้
- (๕) ผู้ยื่นข้อเสนอต้องศึกษาและทำความเข้าใจในระบบและวิธีการเสนอราคา ด้วยวิธีประกวดราคาอิเล็กทรอนิกส์ ของกรมบัญชีกลางที่แสดงไว้ในเว็บไซต์ www.gprocurement.go.th

๔.๙ ผู้ยื่นข้อเสนอต้องจัดทำแผนการทำงานมาให้ภายใน ๗ วัน นับถัดจากวันลงนามในสัญญา โดยจัดทำแผนการทำงานตามเอกสารแนบท้ายเอกสารประกวดราคาอิเล็กทรอนิกส์ เว้นแต่เป็นกรณีสัญญาที่มีวงเงินไม่เกิน ๕๐๐,๐๐๐ บาท ทั้งนี้ แผนการทำงานให้ถือเป็นเอกสารส่วนหนึ่งของสัญญา

๔.๑๐ ผู้ยื่นข้อเสนอที่เป็นผู้ชนะการเสนอราคาต้องจัดทำแผนการใช้พัสดุที่ผลิตในประเทศและแผนการใช้เหล็กที่ผลิตในประเทศ โดยยื่นให้หน่วยงานของรัฐภายใน ๖๐ วัน นับถัดจากวันลงนามในสัญญา

๕. หลักประกันการเสนอราคา

ผู้ยื่นข้อเสนอต้องวางหลักประกันการเสนอราคาพร้อมกับการเสนอราคาทางระบบการ จัดซื้อจัดจ้างภาครัฐด้วยอิเล็กทรอนิกส์ โดยใช้หลักประกันอย่างหนึ่งอย่างใดดังต่อไปนี้ จำนวน ๓๑๕,๐๐๐.๐๐ บาท (สามแสนหนึ่งหมื่นห้าพันบาทถ้วน)

๕.๑ เช็คหรือตราพท์ที่ธนาคารเซ็นสั่งจ่าย ซึ่งเป็นเช็คหรือตราพท์ลงวันที่ที่ใช่เช็คหรือตราพท์นั้นชำระต่อเจ้าหน้าที่ในวันที่ยื่นข้อเสนอ หรือก่อนวันนั้นไม่เกิน ๓ วันทำการ

๕.๒ หนังสือค้ำประกันอิเล็กทรอนิกส์ของธนาคารภายในประเทศตามแบบที่คณะกรรมการนโยบายกำหนด

๕.๓ พันธบัตรรัฐบาลไทย

๕.๔ หนังสือค้ำประกันของบริษัทเงินทุนหรือบริษัทเงินทุนหลักทรัพย์ที่ได้รับอนุญาตให้ ประกอบกิจการเงินทุนเพื่อการพาณิชย์และประกอบธุรกิจค้ำประกันตามประกาศของธนาคารแห่งประเทศไทย ตามรายชื่อบริษัทเงินทุนที่ธนาคารแห่งประเทศไทยแจ้งเวียนให้ทราบ โดยอนุโลมให้ใช้ได้ตามตัวอย่าง หนังสือค้ำประกันของธนาคารที่คณะกรรมการนโยบายกำหนด

กรณีที่ผู้ยื่นข้อเสนอ นำเช็คหรือตราพท์ที่ธนาคารสั่งจ่ายหรือพันธบัตรรัฐบาลไทยหรือ หนังสือค้ำประกันของบริษัทเงินทุนหรือบริษัทเงินทุนหลักทรัพย์ มาวางเป็นหลักประกันการเสนอราคาจะต้อง ส่งต้นฉบับเอกสารดังกล่าวมาให้เทศบาลตำบลศรีสุนทรตรวจสอบความถูกต้องในวันที่ ๒๓ สิงหาคม ๒๕๖๗ ระหว่างเวลา ๐๘.๓๐ น. ถึง ๑๖.๓๐ น.

กรณีที่ผู้ยื่นข้อเสนอที่ยื่นข้อเสนอในรูปแบบของ "กิจการร่วมค้า" ประสงค์จะใช้หนังสือค้ำประกันอิเล็กทรอนิกส์ของธนาคารในประเทศเป็นหลักประกันการเสนอราคาให้ระบุชื่อผู้เข้าร่วมค้ารายที่

สัญญาาร่วมค้ากำหนดให้เป็นผู้เข้ายื่นข้อเสนอกับหน่วยงานของรัฐเป็นผู้ยื่นข้อเสนอ

หลักประกันการเสนอราคาตามข้อนี้ เทศบาลตำบลศรีสุนทรจะคืนให้ผู้ยื่นข้อเสนอหรือผู้
ค้าประกันภายใน ๑๕ วัน นับถัดจากวันที่เทศบาลตำบลศรีสุนทรได้พิจารณาเห็นชอบรายงานผลคัดเลือกผู้ชนะ
การประกวดราคาเรียบร้อยแล้ว เว้นแต่ผู้ยื่นข้อเสนอรายที่คัดเลือกไว้ซึ่งเสนอราคาต่ำสุดหรือได้คะแนนรวมสูง
สุดไม่เกิน ๓ ราย ให้คืนได้ต่อเมื่อได้ทำสัญญาหรือข้อตกลง หรือผู้ยื่นข้อเสนอได้พ้นจากข้อผูกพันแล้ว

การคืนหลักประกันการเสนอราคา ไม่ว่าในกรณีใด ๆ จะคืนให้โดยไม่มีดอกเบี้ย

๖. หลักเกณฑ์และสิทธิในการพิจารณา

๖.๑ การพิจารณาผลการยื่นข้อเสนอประกวดราคาอิเล็กทรอนิกส์ครั้งนี้ เทศบาล
ตำบลศรีสุนทรจะพิจารณาตัดสินโดยใช้หลักเกณฑ์ ราคา

๖.๒ การพิจารณาผู้ชนะการยื่นข้อเสนอ

กรณีใช้หลักเกณฑ์ราคาในการพิจารณาผู้ชนะการยื่นข้อเสนอ เทศบาลตำบลศรี
สุนทร จะพิจารณาจาก ราคา รวม

๖.๓ หากผู้ยื่นข้อเสนอรายใดมีคุณสมบัติไม่ถูกต้องตามข้อ ๒ หรือยื่นหลักฐานการยื่น
ข้อเสนอไม่ถูกต้อง หรือไม่ครบถ้วนตามข้อ ๓ หรือยื่นข้อเสนอไม่ถูกต้องตามข้อ ๔ แล้ว คณะกรรมการ
พิจารณาผล การประกวดราคาอิเล็กทรอนิกส์จะไม่รับพิจารณาข้อเสนอของผู้ยื่นข้อเสนอรายนั้น เว้นแต่ ผู้ยื่น
ข้อเสนอรายใดเสนอเอกสารทางเทคนิคหรือรายละเอียดคุณลักษณะเฉพาะของพัสดุที่จะจ้างไม่ครบถ้วน หรือ
เสนอรายละเอียดแตกต่างไปจากเงื่อนไขที่เทศบาลตำบลศรีสุนทรกำหนดไว้ในประกาศและเอกสาร
ประกวดราคาอิเล็กทรอนิกส์ ในส่วนที่มีใช้สาระสำคัญและความแตกต่างนั้น ไม่มีผลทำให้เกิดการได้เปรียบ
เสียเปรียบ ต่อผู้ยื่นข้อเสนอรายอื่น หรือเป็นการผิดพลาดเล็กน้อย คณะกรรมการฯ อาจพิจารณาม่อนปรนการ
ตัดสินสิทธิ ผู้ยื่นข้อเสนอรายนั้น

๖.๔ เทศบาลตำบลศรีสุนทรสงวนสิทธิ์ไม่พิจารณาข้อเสนอของผู้ยื่นข้อเสนอโดยไม่
การผ่อนผัน ในกรณีดังต่อไปนี้

(๑) ไม่กรอกชื่อผู้ยื่นข้อเสนอในการเสนอราคาทางระบบจัดซื้อจัดจ้าง ด้วย
อิเล็กทรอนิกส์

(๒) เสนอรายละเอียดแตกต่างไปจากเงื่อนไขที่กำหนดในเอกสาร
ประกวดราคา อิเล็กทรอนิกส์ที่เป็นสาระสำคัญ หรือมีผลทำให้เกิดความได้เปรียบเสียเปรียบแก่ผู้ยื่นข้อเสนอ
รายอื่น

๖.๕ ในการตัดสินการประกวดราคาอิเล็กทรอนิกส์หรือในการทำสัญญา คณะ
กรรมการพิจารณาผลการประกวดราคาอิเล็กทรอนิกส์หรือเทศบาลตำบลศรีสุนทร มีสิทธิให้ผู้ยื่นข้อเสนอชี้แจง
ข้อเท็จจริงเพิ่มเติมได้ เทศบาลตำบลศรีสุนทรมีสิทธิที่จะไม่รับข้อเสนอ ไม่รับราคา หรือไม่ทำสัญญา หาก
ข้อเท็จจริงดังกล่าวไม่เหมาะสมหรือไม่ถูกต้อง

๖.๖ เทศบาลตำบลศรีสุนทรทรงไว้ซึ่งสิทธิที่จะไม่รับราคาต่ำสุด หรือราคาหนึ่งราคา
ใด หรือราคาทีเสนอทั้งหมดก็ได้ และอาจพิจารณาเลือกจ้างในจำนวน หรือขนาด หรือเฉพาะรายการหนึ่ง

รายการใด หรืออาจจะยกเลิก การประกวดราคาอิเล็กทรอนิกส์โดยไม่พิจารณาจัดจ้างเลยก็ได้ สุดแต่จะพิจารณา ทั้งนี้ เพื่อประโยชน์ของทางราชการเป็นสำคัญ และให้ถือว่าการตัดสินใจของ เทศบาลตำบลศรีสุนทร เป็นเด็ดขาด ผู้ยื่นข้อเสนอจะเรียกร้องค่าใช้จ่าย หรือค่าเสียหายใดๆ มิได้ รวมทั้ง เทศบาลตำบลศรีสุนทรจะพิจารณายกเลิกการประกวดราคาอิเล็กทรอนิกส์และลงโทษผู้ยื่นข้อเสนอเป็นผู้ทำงาน ไม่ว่าจะเป็นผู้ยื่นข้อเสนอที่ได้รับการคัดเลือกหรือไม่ก็ตาม หากมีเหตุที่เชื่อถือได้ว่ายื่นข้อเสนอกระทำการโดยไม่สุจริต เช่น การเสนอเอกสารอันเป็นเท็จ หรือใช้ข้อมูลคลาดเคลื่อน หรือนิตินิตบุคคลอื่นมาเสนอราคาแทน เป็นต้น

ในกรณีที่ผู้ยื่นข้อเสนอรายที่เสนอราคาต่ำสุด เสนอราคาต่ำจนคาดหมายได้ว่าไม่อาจดำเนินงานตามเอกสารประกวดราคาอิเล็กทรอนิกส์ได้ คณะกรรมการพิจารณาผลการประกวดราคาอิเล็กทรอนิกส์หรือเทศบาลตำบลศรีสุนทร จะให้ผู้ยื่นข้อเสนออื่นชี้แจงและแสดงหลักฐานที่ทำให้เชื่อได้ว่า ผู้ยื่นข้อเสนอสามารถดำเนินงานตามเอกสารประกวดราคาอิเล็กทรอนิกส์ให้เสร็จสมบูรณ์ หากคำชี้แจงไม่เป็นที่รับฟังได้ เทศบาลตำบลศรีสุนทร มีสิทธิที่จะไม่รับข้อเสนอหรือไม่รับราคาของผู้ยื่นข้อเสนอรายนั้น ทั้งนี้ ผู้ยื่นข้อเสนอดังกล่าวไม่มีสิทธิเรียกร้องค่าใช้จ่ายหรือค่าเสียหายใดๆ จากเทศบาลตำบลศรีสุนทร

๖.๗ ก่อนลงนามในสัญญา เทศบาลตำบลศรีสุนทร อาจประกาศยกเลิกการประกวดราคาอิเล็กทรอนิกส์ หากปรากฏว่ามีการกระทำที่เข้าลักษณะผู้ยื่นข้อเสนอที่ชนะการประกวดราคา หรือที่ได้รับการคัดเลือกมีผลประโยชน์ร่วมกัน หรือมีส่วนได้เสียกับผู้ยื่นข้อเสนอรายอื่น หรือขัดขวางการแข่งขันอย่างเป็นธรรม หรือสมยอมกันกับผู้ยื่นข้อเสนอรายอื่น หรือเจ้าหน้าที่ในการเสนอราคา หรือสื่อว่ากระทำการทุจริตอื่นใดในการเสนอราคา

๖.๘ หากผู้ยื่นข้อเสนอซึ่งเป็นผู้ประกอบการ SMEs เสนอราคาสูงกว่าราคาต่ำสุดของผู้ยื่นข้อเสนอรายอื่นที่ไม่เกินร้อยละ ๑๐ ให้หน่วยงานของรัฐจัดซื้อจัดจ้างกับผู้ประกอบการ SMEs ดังกล่าว โดยจัดเรียงลำดับผู้ยื่นข้อเสนอซึ่งเป็นผู้ประกอบการ SMEs ซึ่งเสนอราคาสูงกว่าราคาต่ำสุดของผู้ยื่นข้อเสนอรายอื่นไม่เกินร้อยละ ๑๐ ที่จะเรียกมาทำสัญญาไม่เกิน ๓ ราย

ผู้ยื่นข้อเสนอที่เป็นกิจการร่วมค้าที่จะได้สิทธิตามวรรคหนึ่ง ผู้เข้าร่วมค้าทุกราย จะต้องเป็นผู้ประกอบการ SMEs

ทั้งนี้ ผู้ประกอบการ SMEs ที่จะได้แต้มต่อด้านราคาตามวรรคหนึ่ง จะต้องมิวเงินสัญญาสะสมตามปีปฏิทินรวมกับราคาที่เสนอในครั้งแล้ว มีมูลค่ารวมกันไม่เกินมูลค่าของรายได้ตามขนาดที่ขึ้นทะเบียนไว้กับ สสว.

๖.๙ หากผู้ยื่นข้อเสนอซึ่งมิใช่ผู้ประกอบการ SMEs แต่เป็นบุคคลธรรมดาที่ถือสัญชาติไทยหรือนิติบุคคลที่จัดตั้งขึ้นตามกฎหมายไทยเสนอราคาสูงกว่าราคาต่ำสุดของผู้ยื่นข้อเสนอซึ่งเป็นผู้ประกอบการ SMEs ที่มีได้ถือสัญชาติไทยหรือนิติบุคคลที่จัดตั้งขึ้นตามกฎหมายของต่างประเทศไม่เกินร้อยละ ๓ ให้จัดซื้อจัดจ้างกับบุคคลธรรมดาที่ถือสัญชาติไทยหรือนิติบุคคลที่จัดตั้งขึ้นตามกฎหมายไทยดังกล่าว

ผู้ยื่นข้อเสนอที่เป็นกิจการร่วมค้าที่จะได้สิทธิตามวรรคหนึ่ง ผู้เข้าร่วมค้าทุกราย จะต้องเป็นบุคคลธรรมดาที่ถือสัญชาติไทยหรือนิติบุคคลที่จัดตั้งขึ้นตามกฎหมายไทย

๗. การทำสัญญาจ้างก่อสร้าง

ผู้ชนะการประกวดราคาอิเล็กทรอนิกส์จะต้องทำสัญญาจ้างตามแบบสัญญา ดังระบุ
ในข้อ ๑.๓ หรือทำข้อตกลงเป็นหนังสือกับเทศบาลตำบลศรีสุนทร ภายใน ๗ วัน นับถัดจากวันที่ได้รับแจ้ง และ
จะต้องวางหลักประกันสัญญาเป็นจำนวนเงินเท่ากับร้อยละ ๕ ของราคาค่าจ้างที่ประกวดราคาอิเล็กทรอนิกส์
ให้เทศบาลตำบลศรีสุนทรยึดถือไว้ในขณะทำสัญญาโดยใช้หลักประกันอย่างหนึ่งอย่างใด ดังต่อไปนี้

๗.๑ เงินสด

๗.๒ เช็คหรือตราพท์ที่ธนาคารเซ็นสั่งจ่าย ซึ่งเป็นเช็คหรือตราพท์ลงวันที่ให้เช็คหรือ
ตราพท์นั้น ชำระต่อเจ้าหน้าที่ในวันทำสัญญา หรือก่อนวันนั้นไม่เกิน ๓ วันทำการ

๗.๓ หนังสือค้ำประกันของธนาคารภายในประเทศ ตามตัวอย่างที่คณะกรรมการ
นโยบายกำหนด ดังระบุในข้อ ๑.๔ (๒) หรือจะเป็นหนังสือค้ำประกันอิเล็กทรอนิกส์ตามวิธีการที่กรมบัญชีกลาง
กำหนด

๗.๔ หนังสือค้ำประกันของบริษัทเงินทุน หรือบริษัทเงินทุนหลักทรัพย์ที่ได้รับอนุญาต
ให้ประกอบกิจการเงินทุนเพื่อการพาณิชย์และประกอบธุรกิจค้ำประกันตามประกาศของธนาคารแห่งประเทศไทย
ตามรายชื่อบริษัทเงินทุนที่ธนาคารแห่งประเทศไทยแจ้งเวียนให้ทราบ โดยอนุโลมให้ใช้ตามตัวอย่าง
หนังสือค้ำประกันของธนาคารที่คณะกรรมการนโยบายกำหนด ดังระบุในข้อ ๑.๔ (๒)

๗.๕ พันธบัตรรัฐบาลไทย

หลักประกันนี้จะคืนให้ โดยไม่มีดอกเบี้ยภายใน ๑๕ วันนับถัดจากวันที่ผู้ชนะการ
ประกวดราคาอิเล็กทรอนิกส์ (ผู้รับจ้าง) พ้นจากข้อผูกพันตามสัญญาจ้างแล้ว

๘. ค่าจ้างและการจ่ายเงิน

เทศบาลตำบลศรีสุนทร จะจ่ายค่าจ้างซึ่งได้รวมภาษีมูลค่าเพิ่มตลอดจนภาษีอากรอื่น ๆ
และค่าใช้จ่ายทั้งปวงด้วยแล้วโดยถือราคาเหมารวมเป็นเกณฑ์และกำหนดการจ่ายเงินเป็นจำนวน ๔ งวดดังนี้

งวดที่ ๑ เป็นจำนวนเงินในอัตราร้อยละ ๒๐ ของค่าจ้าง เมื่อผู้รับจ้างได้ปฏิบัติงานเมื่อผู้
รับจ้างดำเนินการวางผังอาคาร , งานติดตั้งป้ายโครงการชั่วคราว , งานทำเข็มเจาะ , งานตัดหัวเข็ม , งานทำ
ฐานรากโดยการขุดดิน , งานวางเหล็กฐานราก และเสาตอม่อ พร้อมเทคอนกรีต ,งานทำเสาตอม่อ พร้อม
เทคอนกรีต , งานวางเหล็กคานคอดิน พร้อมเข้าแบบ และเทคอนกรีตคานคอดินแล้วเสร็จรายละเอียดตาม
แบบแปลนของเทศบาลตำบลศรีสุนทร ให้แล้วเสร็จภายใน ๕๐ วัน

งวดที่ ๒ เป็นจำนวนเงินในอัตราร้อยละ ๒๕ ของค่าจ้าง เมื่อผู้รับจ้างได้ปฏิบัติงานเมื่อผู้
รับจ้างปฏิบัติงานโดยการวางแผ่นพื้นสำเร็จของพื้นชั้นล่าง พร้อมเทคอนกรีตทับหน้าแผ่นพื้น , งานวางเสา
อาคารชั้นล่าง พร้อมเทคอนกรีต , งานวางไม้ค้ำยันคานชั้นสอง , งานวางท้องคานชั้นสองพร้อมผูกเหล็กคานชั้น
สอง , งานเข้าแบบคานชั้นสอง พร้อมเทคอนกรีต , งานวางแผ่นพื้นสำเร็จชั้นสอง พร้อมเทคอนกรีตทับพื้นชั้น
สอง , งานวางเสาชั้นสอง พร้อมเทคอนกรีต , งานทำคานหลังคาโดยการวางไม้รับท้องคานหลังคา , รายละเอียดตาม
ให้แล้วเสร็จภายใน ๔๕ วัน

งวดที่ ๓ เป็นจำนวนเงินในอัตราร้อยละ ๒๕ ของค่าจ้าง เมื่อผู้รับจ้างได้ปฏิบัติงานเมื่อผู้
รับจ้างปฏิบัติงานโดยการทำบันไดอาคารแล้วเสร็จ , งานโครงหลังคา , งานมุงหลังคา , งานก่ออิฐผนังชั้นบน

และชั้นล่าง , งานติดตั้งวงกบประตู , งานวางกรอบหน้าต่าง , งานผิวผนังทั้งชั้นล่างและชั้นบน , งานติดตั้งฝ้า เพดานทั้งภายใน และภายนอกอาคาร , งานเดินสายไฟฟ้า พร้อมติดตั้งปลั๊กและสวิตช์ พร้อมตู้ควบคุม , งานบุ กระเบื้องพื้นอาคารชั้นบน , งานติดตั้งรางระบายน้ำหลังคา และท่อระบายน้ำฝนน้ำฝนบนหลังคาแล้วเสร็จ ให้ แล้วเสร็จภายใน ๔๕ วัน

งวดสุดท้าย เป็นจำนวนเงินในอัตราร้อยละ ๓๐ ของค่าจ้าง เมื่อผู้รับจ้างได้ปฏิบัติงาน ทั้งหมดให้แล้วเสร็จเรียบร้อยตามสัญญาหรือข้อตกลงจ้างเป็นหนังสือ รวมทั้งทำสถานที่ก่อสร้างให้สะอาด เรียบร้อย

๙. อัตราค่าปรับ

ค่าปรับตามสัญญาจ้างแนบท้ายเอกสารประกวดราคาอิเล็กทรอนิกส์นี้ หรือข้อตกลงจ้าง เป็นหนังสือจะกำหนด ดังนี้

๙.๑ กรณีที่ผู้รับจ้างนำงานที่รับจ้างไปจ้างช่วงให้ผู้อื่นทำอีกทอดหนึ่งโดยไม่ได้รับ อนุญาตจากเทศบาลตำบลศรีสุนทร จะกำหนดค่าปรับสำหรับการฝ่าฝืนดังกล่าวเป็นจำนวนร้อยละ ๑๐.๐๐ ของวงเงินของงานจ้างช่วงนั้น

๙.๒ กรณีที่ผู้รับจ้างปฏิบัติผิดสัญญาจ้างก่อสร้าง นอกเหนือจากข้อ ๙.๑ จะกำหนด ค่าปรับเป็นรายวันเป็นจำนวนเงินตายตัวในอัตราร้อยละ ๐.๑๐ ของราคางานจ้าง

๑๐. การรับประกันความชำรุดบกพร่อง

ผู้ชนะการประกวดราคาอิเล็กทรอนิกส์ซึ่งได้ทำสัญญาจ้าง ตามแบบ ดังระบุในข้อ ๑.๓ หรือข้อตกลงจ้างเป็นหนังสือแล้วแต่กรณี จะต้องรับประกันความชำรุดบกพร่องของงานจ้างที่เกิดขึ้นภายใน ระยะเวลา ไม่น้อยกว่า ๒ ปี นับถัดจากวันที่เทศบาลตำบลศรีสุนทรได้รับมอบงาน โดยต้องบริหารจัดการ ซ่อมแซมแก้ไขให้ใช้งานได้ดีดังเดิมภายใน ๓๐ วัน นับถัดจากวันที่ได้รับแจ้งความชำรุดบกพร่อง

๑๑. ข้อสงวนสิทธิในการยื่นข้อเสนอและอื่น ๆ

๑๑.๑ เงินค่าจ้างสำหรับงานจ้างครั้งนี้ ได้มาจากเงินงบประมาณประจำปี พ.ศ. ๒๕๖๗ การลงนามในสัญญาจะกระทำต่อเมื่อ เทศบาลตำบลศรีสุนทรได้รับอนุมัติเงิน ค่าก่อสร้างจากเงินงบประมาณประจำปี พ.ศ. ๒๕๖๗

๑๑.๒ เมื่อเทศบาลตำบลศรีสุนทรได้คัดเลือกผู้ยื่นข้อเสนอรายใดให้เป็นผู้รับจ้าง และได้ ตกลงจ้าง ตามการประกวดราคาอิเล็กทรอนิกส์แล้ว ถ้าผู้รับจ้างจะต้องสั่งหรือนำสิ่งของมาเพื่องานจ้างดังกล่าว เข้ามาจากต่างประเทศ และของนั้นต้องนำเข้ามาโดยทางเรือในเส้นทางที่มีเรือไทยเดินอยู่ และสามารถให้ บริการรับขนได้ตามที่รัฐมนตรีว่าการกระทรวงคมนาคมประกาศกำหนด ผู้ยื่นข้อเสนอซึ่งเป็นผู้รับจ้างจะต้อง ปฏิบัติตามกฎหมายว่าด้วยการส่งเสริมการพาณิชย์ ดังนี้

(๑) แจ้งการสั่งหรือนำสิ่งของดังกล่าวเข้ามาจากต่างประเทศต่อกรมเจ้าท่า ภายใน ๗ วัน นับตั้งแต่วันที่ผู้รับจ้างสั่งหรือซื้อของจากต่างประเทศ เว้นแต่เป็นของที่รัฐมนตรีว่าการกระทรวง คมนาคมประกาศยกเว้นให้บรรทุกโดยเรืออื่นได้

(๒) จัดการให้สิ่งของดังกล่าวบรรทุกโดยเรือไทย หรือเรือที่มีสิทธิเช่นเดียวกับ

เรือไทยจากต่างประเทศมายังประเทศไทย เว้นแต่จะได้รับอนุญาตจากกรมเจ้าท่า ให้บรรทุกสิ่งของนั้น โดยเรืออื่น ที่มีใช้เรือไทย ซึ่งจะต้องได้รับอนุญาตเช่นนั้นก่อนบรรทุกของลงเรืออื่น หรือเป็นของที่รัฐมนตรีว่าการกระทรวงคมนาคมประกาศยกเว้นให้บรรทุกโดยเรืออื่น

(๓) ในกรณีที่มิปฏิบัติตาม (๑) หรือ (๒) ผู้รับจ้างจะต้องรับผิดชอบตามกฎหมายว่าด้วยการส่งเสริมการพาณิชย์

๑๑.๓ ผู้ยื่นข้อเสนอซึ่งเทศบาลตำบลศรีสุนทรได้คัดเลือกแล้ว ไม่ไปทำสัญญาหรือข้อตกลงจ้างเป็นหนังสือภายในเวลาที่กำหนดดังระบุไว้ในข้อ ๗ เทศบาลตำบลศรีสุนทรจะริบหลักประกันการยื่นข้อเสนอ หรือเรียกธำนาจจากผู้ออกหนังสือค้ำประกัน การยื่นข้อเสนอทันที และอาจพิจารณาเรียกธำนาจให้ชดเชยความเสียหายอื่น (ถ้ามี) รวมทั้งจะพิจารณาให้เป็นผู้ที่ทำงาน ตามระเบียบกระทรวงการคลังว่าด้วยการจัดซื้อจัดจ้างและการบริหารพัสดุภาครัฐ

๑๑.๔ เทศบาลตำบลศรีสุนทรสงวนสิทธิ์ที่จะแก้ไขเพิ่มเติมเงื่อนไข หรือข้อกำหนดในแบบสัญญาหรือข้อตกลงจ้างเป็นหนังสือให้เป็นไปตามความเห็นของสำนักงานอัยการสูงสุด (ถ้ามี)

๑๑.๕ ในกรณีที่เอกสารแนบท้ายเอกสารประกวดราคาอิเล็กทรอนิกส์นี้ มีความขัดหรือแย้งกับผู้ยื่นข้อเสนอจะต้องปฏิบัติตามคำวินิจฉัยของเทศบาลตำบลศรีสุนทร คำวินิจฉัยดังกล่าวให้ถือเป็นที่สุด และ ผู้ยื่นข้อเสนอไม่มีสิทธิเรียกร้องค่าใช้จ่ายใดๆ เพิ่มเติม

๑๑.๖ เทศบาลตำบลศรีสุนทร อาจประกาศยกเลิกการจัดจ้างในกรณีต่อไปนี้ได้ โดยที่ผู้ยื่นข้อเสนอจะเรียกร้องค่าเสียหายใดๆ จากเทศบาลตำบลศรีสุนทรไม่ได้

(๑) เทศบาลตำบลศรีสุนทรไม่ได้รับการจัดสรรเงินที่จะใช้ในการจัดจ้างหรือได้รับจัดสรรแต่ไม่เพียงพอที่จะทำการจัดจ้างครั้งนี้ต่อไป

(๒) มีการกระทำที่เข้าลักษณะผู้ยื่นข้อเสนอที่ชนะการจัดจ้างหรือที่ได้รับการคัดเลือกมี ผลประโยชน์ร่วมกัน หรือมีส่วนได้เสียกับผู้ยื่นเสนอรายอื่น หรือขัดขวางการแข่งขันอย่างเป็นธรรมหรือสมยอมกันกับผู้ยื่นเสนอรายอื่น หรือเจ้าหน้าที่ในการเสนอราคา หรือสื่อว่ากระทำการทุจริตอื่นใดในการเสนอราคา

(๓) การทำการจัดจ้างครั้งนี้ต่อไปอาจก่อให้เกิดความเสียหายแก่เทศบาลตำบลศรีสุนทร หรือกระทบต่อประโยชน์สาธารณะ

(๔) กรณีอื่นในทำนองเดียวกับ (๑) (๒) หรือ (๓) ตามที่กำหนดในกฎกระทรวง ซึ่งออกตามความในกฎหมายว่าด้วยการจัดซื้อจัดจ้างและการบริหารพัสดุภาครัฐ

๑๒. การปรับราคาค่างานก่อสร้าง

การปรับราคาค่างานก่อสร้างตามสูตรการปรับราคาตั้งระบุในข้อ ๑.๕ จะนำมาใช้ในกรณีที่ ค่างานก่อสร้างลดลงหรือเพิ่มขึ้น โดยวิธีการต่อไปนี้

ตามเงื่อนไข หลักเกณฑ์ สูตรและวิธีคำนวณที่ใช้กับสัญญาแบบปรับราคาได้ตามมติ คณะรัฐมนตรีเมื่อวันที่ ๒๒ สิงหาคม ๒๕๓๒ เรื่อง การพิจารณาช่วยเหลือผู้ประกอบการก่อสร้าง ตามหนังสือสำนักเลขาธิการคณะรัฐมนตรี ที่ นร ๐๒๐๓/ว ๑๐๙ ลงวันที่ ๒๔ สิงหาคม ๒๕๓๒

สูตรการปรับราคา (สูตรค่า K) จะต้องคงที่ที่ระดับที่กำหนดไว้ในวันแล้วเสร็จตามที่กำหนดไว้ในสัญญา หรือภายในระยะเวลาที่เทศบาลตำบลศรีสุนทรได้ขยายออกไป โดยจะใช้สูตรของทางราชการที่ได้ระบุในข้อ ๑.๕

๑๓. มาตรฐานฝีมือช่าง

เมื่อเทศบาลตำบลศรีสุนทรได้คัดเลือกผู้ยื่นข้อเสนอรายใดให้เป็นผู้รับจ้างและได้ตกลงจ้างก่อสร้าง ตามประกาศนี้แล้วผู้ยื่นข้อเสนอจะต้องตกลงว่าในการปฏิบัติงานก่อสร้างดังกล่าว หรือผู้มีวุฒิบัตรระดับ ปวช. ปวส. และ ปวท.หรือเทียบเท่าจากสถาบันการศึกษาที่ ก.พ. รับรองให้เข้ารับราชการได้ ในอัตราไม่ต่ำกว่าร้อยละ ๑ ของแต่ละสาขาช่างแต่จะต้องมีจำนวนช่างอย่างน้อย ๑ คน ในแต่ละสาขาช่าง ดังต่อไปนี้

๑๓.๑ วิศวกรโยธา

๑๔. การปฏิบัติตามกฎหมายและระเบียบ

ในระหว่างระยะเวลาการก่อสร้าง ผู้ยื่นข้อเสนอที่ได้รับการคัดเลือกให้เป็นผู้รับจ้างต้องปฏิบัติ ตามหลักเกณฑ์ที่กฎหมายและระเบียบได้กำหนดไว้โดยเคร่งครัด

๑๕. การประเมินผลการปฏิบัติงานของผู้ประกอบการ

เทศบาลตำบลศรีสุนทร สามารถนำผลการปฏิบัติงานแล้วเสร็จตามสัญญาของผู้ยื่นข้อเสนอที่ได้รับการคัดเลือกให้ เป็นผู้รับจ้างเพื่อนำมาประเมินผลการปฏิบัติงานของผู้ประกอบการ

ทั้งนี้ หากผู้ยื่นข้อเสนอที่ได้รับการคัดเลือกไม่ผ่านเกณฑ์ที่กำหนดจะถูกระงับการยื่นข้อเสนอหรือทำสัญญากับเทศบาลตำบลศรีสุนทร ไว้ชั่วคราว



ตารางแสดงวงเงินงบประมาณที่ได้รับจัดสรรและราคากลางในงานจ้างก่อสร้าง

1. ชื่อโครงการ
 ประกวดราคาจ้างก่อสร้างโครงการก่อสร้างห้องเรียนและห้องประกอบอื่นๆ โรงเรียนอนบาลศรีสุนทร (แผนกอนุบาล)
 ด้วยวิธีประกวดราคาอิเล็กทรอนิกส์ (e-bidding) / อาคารเรียน
2. หน่วยงานเจ้าของโครงการ เทศบาลตำบลศรีสุนทร / เทศบาลตำบลศรีสุนทร
3. วงเงินงบประมาณที่ได้รับจัดสรร 6,300,000.00 บาท
4. ลักษณะงาน
 โดยสังเขป โครงการก่อสร้างห้องเรียนและห้องประกอบอื่นๆโรงเรียนอนบาลศรีสุนทร(แผนกอนุบาล)
 รายละเอียดตามแบบแปลน
5. ราคากลางคำนวณ ณ วันที่ เป็นเงิน 6,449,937.90 บาท
6. บัญชีประมาณการราคากลาง
 - 6.1 รายงาน ปจ.4
 - 6.2 รายงาน ปจ.4 ครุภัณฑ์
 - 6.3 รายงาน ปจ.5 (ก)
 - 6.4 รายงาน บจ.5 (จ)
 - 6.5 รายงาน ปจ.6
 - 6.6 รายงานแสดงเหตุผลความจำเป็นรายละเอียดของการสืบ
7. รายชื่อคณะกรรมการกำหนดราคากลาง
 - 7.1 ประพิช หนูเพชร ประธานกรรมการกำหนดราคากลาง นักบริหารงานช่างระดับกลาง
 - 7.2 นันทศักดิ์ เกาทัณฑ์ กรรมการกำหนดราคากลาง ผู้ช่วยวิศวกรโยธา
 - 7.3 ศุภณัฐ บัวแก้ว กรรมการกำหนดราคากลาง วิศวกรโยธาปฏิบัติการ
 - 7.4 ปรีชา ตะเหยียบ กรรมการกำหนดราคากลาง หัวหน้าฝ่ายการโยธา
 - 7.5 เต็มศักดิ์ รักโอ กรรมการกำหนดราคากลาง นักบริหารงานช่างระดับต้น

เต็มศักดิ์ รักโอ

26 กรกฎาคม 2567 08:57:36

นายประพนธ์ หนูเพชร
 ผู้อำนวยการกองช่าง

(นางวิไลลักษณ์ แซ่ตัน)
 หัวหน้าเจ้าหน้าที่

(นายเฉลิมพล เกียรติทรัพย์)

แบบสรุปราคากลางงานก่อสร้างอาคาร

ชื่อโครงการ/งานก่อสร้าง ประภทวราคาจากก่อสร้างโครงการก่อสร้างห้องเรียนและห้องประกอบอื่นๆ โรงเรียนอนุบาลศรีสุนทร (แผนกอนุบาล) ด้วยวิธีประกวดราคาอิเล็กทรอนิกส์ (e-

สถานที่ก่อสร้าง ตำบล ศรีสุนทร อำเภอ ฤๅไน จังหวัด ภูเก็ต

แบบเลขที่

หน่วยงานเจ้าของโครงการ/งานก่อสร้าง เทศบาลตำบลศรีสุนทร เทศบาลตำบลศรีสุนทร

แบบ ป.ร. 4 และ ป.ร. 5 ที่แนบ มีจำนวน 2 ชุด

คำนวณราคากลาง เมื่อวันที่

หน่วย : บาท

ลำดับที่	รายละเอียด	รายการ	ค่าก่อสร้าง	หมายเหตุ
1	โครงการก่อสร้างห้องเรียนและห้องประกอบอื่นๆโรงเรียนอนุบาลศรีสุนทร(แผนกอนุบาล) จำนวน 1.000 หลังละ 6,085,937.90 บาท		6,085,937.90	
2	งานอาคาร : งานครุภัณฑ์จัดซื้อ		364,000.00	
สรุป	ราคากลาง (..... ทกล้านสี่แสนสี่หมื่นเก้าพันเก้าร้อยสามสิบเจ็ดบาทเก้าสิบสองจ.)		6,449,937.90	

แบบสรุปราคากลางงานก่อสร้างอาคาร

ชื่อโครงการ/งานก่อสร้าง โครงการก่อสร้างห้องเรียนและห้องประกอบอื่นๆ โรงเรียนอนุบาลศรีสุนทร (แผนกอนุบาล) ด้วยวิธีประกวดราคาอิเล็กทรอนิกส์ (e-bidding)/อาคารเรียน

สถานที่ก่อสร้าง ตำบล ศรีสุนทร อำเภอ อดวง จังหวัด ภูเก็ต

หมายเลขที่ หน่วยงานเจ้าของโครงการ/งานก่อสร้าง เทศบาลตำบลศรีสุนทร เทศบาลตำบลศรีสุนทร

แบบ ป.ร. 4 และ ป.ร. 5 ที่แนบ มีจำนวน ชุด

คำนวณราคากลาง เมื่อวันที่

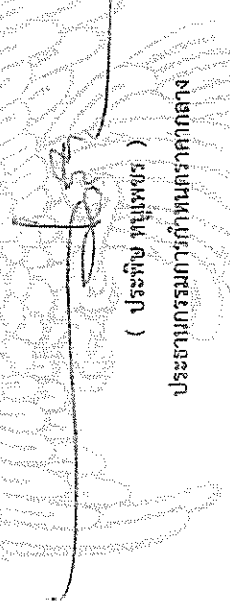

(ประพิช ทุเมษธร)

ประธานกรรมการกำหนดราคากลาง

(นันทศักดิ์ เกาทัณฑ์)

กรรมการกำหนดราคากลาง

(Handwritten signature)

(ปรีชา ตะเทียบ)

กรรมการกำหนดราคากลาง

(Handwritten signature)

แบบสรุปราคากลางงานก่อสร้างอาคาร

ชื่อโครงการ/งานก่อสร้าง " ปรกวดราคาจ้างก่อสร้างโครงการสร้างห้องเรียนและห้องประกอบอื่น ๆ โรงเรียนอนุบาลศรีสุนทร (แผนกอนุบาล) ด้วยวิธีประกวดราคาอิเล็กทรอนิกส์ (e-bidding)/อาคารเรียน

สถานที่ก่อสร้าง ตำบล ศรีสุนทร อำเภอ ภูเก็จ จังหวัด ภูเก็ต

แบบเลขที่

หน่วยงานเจ้าของโครงการ/งานก่อสร้าง เทศบาลตำบลศรีสุนทร เขตเทศบาลตำบลศรีสุนทร

แบบ ปร. 4 และ ปร. 5 ที่แนบ มีจำนวน ชุด

ค่านิยมราคากลาง เนื้อวันที่

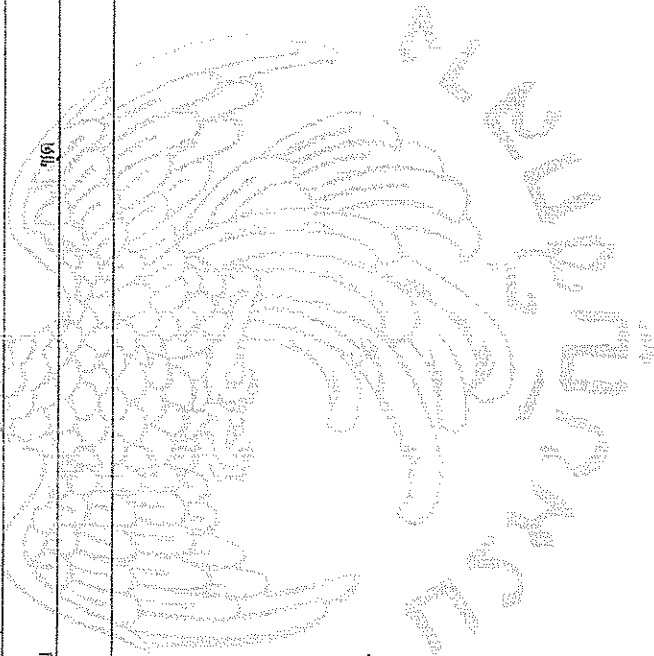

ได้ (เพิ่มศักดิ์ รักโอ)
กรรมการกำหนดราคากลาง

So-P,

แบบสรุปค่าก่อสร้าง

กลุ่มงาน/งาน โครงการก่อสร้างห้องเรียนและห้องประกอบอื่น ๆ โรงเรียนอนุบาลศรีสุนทร (แผนกอนุบาล)

ชื่อโครงการ/งานก่อสร้าง ประกวดราคาจ้างก่อสร้างโครงการก่อสร้างห้องเรียนและห้องประกอบอื่น ๆ โรงเรียนอนุบาลศรีสุนทร (แผนกอนุบาล) ด้วยวิธีประกวดราคาอิเล็กทรอนิกส์ (e-bidding)/อาคารเรียน

สถานที่ก่อสร้าง ตำบล ศรีสุนทร อำเภอ ฤๅษี จังหวัด ภูเก็ต

แบบเลขที่

หน่วยงานเจ้าของโครงการ/งานก่อสร้าง เทศบาลตำบลศรีสุนทร / เทศบาลตำบลศรีสุนทร

แบบ ป.ร. 4 ที่แบบ มีจำนวน 8 หน้า

คำนวณราคากลาง เมื่อวันที่

หน่วย : บาท

ลำดับที่	รายงาน	คว้งงานต้นพัน	Factor F	ค่าก่อสร้าง	หมายเหตุ
1	โครงการก่อสร้างห้องเรียนและห้องประกอบอื่น ๆ ใ้โรงเรียนอนุบาลศรีสุนทร (แผนกอนุบาล)	4,673,222.69	1.3023	6,085,937.90	
รวมค่าก่อสร้าง				6,085,937.90	

ขนาดหรือเนื้อที่อาคารจำนวน 534.00 ตารางเมตร เลขที่ 11,396.88 บาท/ตารางเมตร

หมายเหตุ : แสดงแบบสรุปค่าก่อสร้าง รวม 6,085,937.90 บาท ต่อ 1 หน่วย

กลุ่มงาน/งาน โครงการก่อสร้างห้องเรียนและห้องประกอบอื่นๆโรงเรียนอนุบาลศรีสุนทร(แผนกอนุบาล)

ชื่อโครงการ/งานก่อสร้าง ประกวดราคางานก่อสร้างโครงการก่อสร้างห้องเรียนและห้องประกอบอื่นๆ โรงเรียนอนุบาลศรีสุนทร (แผนกอนุบาล) ด้วยวิธีประกวดราคาอิเล็กทรอนิกส์ (e-bidding)/อาคารเรียน

สถานที่ก่อสร้าง ตำบล ศรีสุนทร อำเภอ กลาง จังหวัด ภูเก็ต

แบบเลขที่

หน่วยงานเจ้าของโครงการ/งานก่อสร้าง เทศบาลตำบลศรีสุนทร / เทศบาลตำบลศรีสุนทร

แบบ ปร. 4 ที่แบบ มีจำนวน 8 หน้า

คำนวณราคากลาง เมื่อวันที่

ลำดับที่	รายงาน	ค่างานต้นทวน	Factor F	ค่าก่อสร้าง	หมายเหตุ
	เงื่อนไขการใช้ตาราง Factor F				
	เงินล่วงหน้าจ่าย 0 %				
	เงินประกันผลงานหัก 0 %				
	ดอกเบี้ยเงินกู้ 7 %				
	ภาษีมูลค่าเพิ่ม 7 %				
			รวมค่าก่อสร้าง	6,085,937.90	

หน่วย : บาท

ขนาดหรือเนื้อที่อาคารจำนวน 534.00 ตารางเมตร เฉลี่ย 11,396.88 บาท/ตารางเมตร

หมายเหตุ : แสดงแบบสรุปค่าก่อสร้าง รวม 6,085,937.90 บาท ต่อ 1 หน่วย

เต็มศักดิ์ รักโอ

26 กรกฎาคม 2567 08:58:57

หน้า 2 จาก 2

แบบสรุปค่าก่อสร้าง

ชื่อโครงการ/งานก่อสร้าง ประภวราคาจ้างก่อสร้างโครงการก่อสร้างห้องเรียนและห้องประกอบอื่นๆ โรงเรียนอนุบาลศรีสุนทร (แผนกอนุบาล) ด้วยวิธีประกวดราคาอิเล็กทรอนิกส์ (e-bidding)/อาคารเรียน

สถานที่ก่อสร้าง ตำบล ศรีสุนทร อำเภอ อดัง จังหวัด ภูเก็ต ภูเก็ต

แบบเลขที่

หน่วยงานเจ้าของโครงการ/งานก่อสร้าง เทศบาลตำบลศรีสุนทร / เทศบาลตำบลศรีสุนทร

แบบ ป.ร. 4 ที่แนบ มีจำนวน 8 หน้า

คำนวณราคากลาง เมื่อวันที่

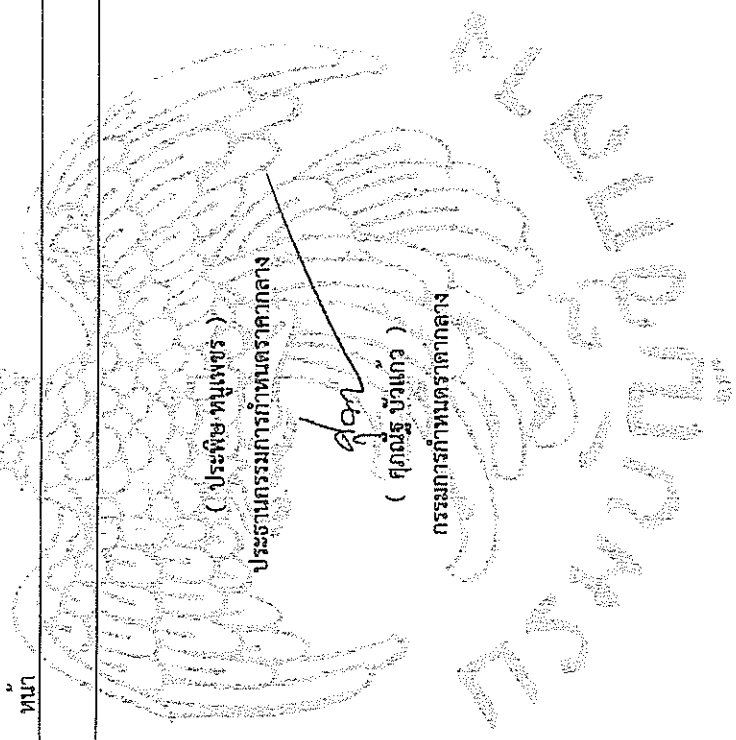

(ประพิช หนูเพชร)

ประธานกรรมการกำหนดราคากลาง

(นันทศักดิ์ เกาชิมท์)

กรรมการกำหนดราคากลาง

(ศุภณัฐ บัวแก้ว)

กรรมการกำหนดราคากลาง

[Handwritten signature]

(ปรีชา ตะเพียน)

กรรมการกำหนดราคากลาง

(เต็มศักดิ์ รักโอ)

กรรมการกำหนดราคากลาง

แบบสรุปค่าครุภัณฑ์จัดซื้อ

กลุ่มงาน/งาน งานครุภัณฑ์จัดซื้อ
 ชื่อโครงการ/งานก่อสร้าง ประกวดราคาจ้างก่อสร้างห้องเรียนและห้องประกอบอื่นๆ โรงเรียนอนุบาลศรีสุนทร (แผนกอนุบาล) ด้วยวิธีประกวดราคาอิเล็กทรอนิกส์ (e-bidding) / อาคารเรียน
 สถานที่ก่อสร้าง ตำบล ศรีสุนทร อำเภอ ฉะเชิงเทรา จังหวัด ภูเก็ต
 แบบเลขที่ _____
 หน่วยงานเจ้าของโครงการ/งานก่อสร้าง เทศบาลตำบลศรีสุนทร / เทศบาลตำบลศรีสุนทร
 ตำแหน่งราคากลาง เมื่อวันที่ _____

ลำดับที่	รายงาน	ค่าจ้าง	ภาษีมูลค่าเพิ่ม	ค่าก่อสร้าง	หมายเหตุ
1	เครื่องปรับอากาศแบบแขวน ขนาด 36,000 บีทียู	364,000.00	0.00	364,000.00	
รวมค่าก่อสร้าง				364,000.00	

หน่วย : บาท

แบบสรุปคำครุภัณฑ์จัดซื้อ

ชื่อโครงการ/งานก่อสร้าง " ประภาคารตากอากาศก่อสร้างห้องเรียนและห้องประกอบอื่นๆ โรงเรียนอนุบาลศรีสุนทร (แผนกอนุบาล) ด้วยวิธีประกวดราคาอิเล็กทรอนิกส์ (e-bidding) / อาคารเรียน

สถานที่ก่อสร้าง	ตำบล	ศรีสุนทร	อำเภอ	ตลิ่งชัน	จังหวัด	ภูเก็ต
แบบเลขที่						
หน่วยงานเจ้าของโครงการ/งานก่อสร้าง	เทศบาลตำบลศรีสุนทร / เทศบาลตำบลศรีสุนทร					
แบบ ปร. 4 ที่แบบ	มีจำนวน	หน้า				
คำนวณราคากลาง	เมื่อวันที่					

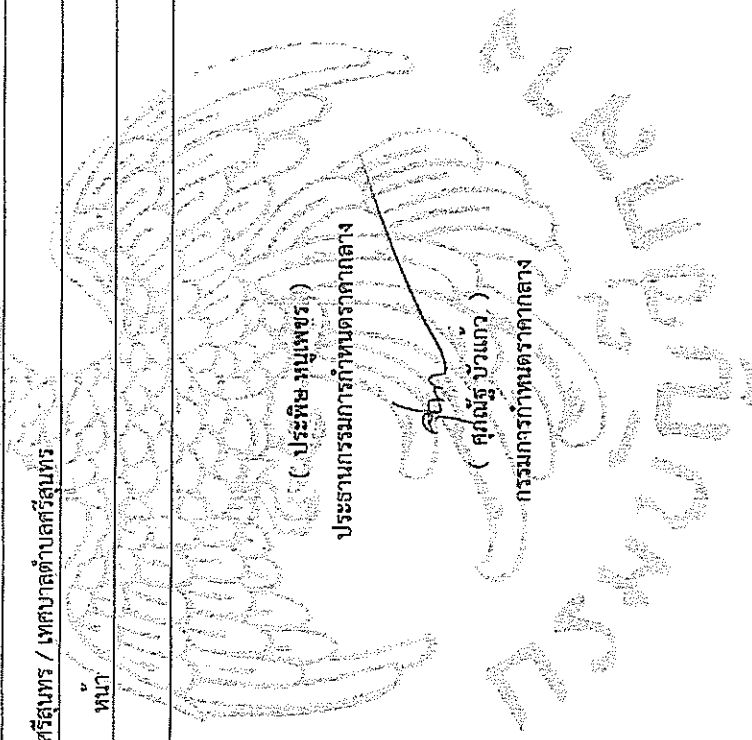

(ประทีช หนูเพชร)

ประธานกรรมการกำหนดราคากลาง

(ศุภณัฐ บัวแก้ว)

กรรมการกำหนดราคากลาง

RTT

(ปรีชา ตะเทียน)

กรรมการกำหนดราคากลาง

(นันทศักดิ์ เกาต์ณธ์)

กรรมการกำหนดราคากลาง

(เต็มศักดิ์ รักโอ)

กรรมการกำหนดราคากลาง

แบบแสดงรายการ ปริมาณงาน และราคา

กลุ่มงาน/งาน : โครงการก่อสร้างห้องเรียนและห้องประกอบอื่นๆโรงเรียนอนุบาลศรีสุนทร(แผนกอนุบาล)
 ชื่อโครงการ/งานก่อสร้าง : ประกวดราคาจากก่อสร้างห้องเรียนและห้องประกอบอื่นๆ โรงเรียนอนุบาลศรีสุนทร (แผนกอนุบาล) ด้วยวิธีประกวดราคาอิเล็กทรอนิกส์ (e-bidding) /
 สถานที่ก่อสร้าง : ตำบล ศรีสุนทร อำเภอ ฤๅไน จังหวัด ภูเก็ต แบบเลขที่ _____
 หน่วยงานเจ้าของโครงการ/งานก่อสร้าง : เทศบาลตำบลศรีสุนทร / เทศบาลตำบลศรีสุนทร
 คำนำนราคากลางโดย คณะกรรมการกำหนดราคากลาง เมื่อวันที่ _____

หน่วย : บาท

ลำดับที่	รายการ	จำนวน	หน่วย	ค่าวัสดุ		ค่าแรงงาน		รวมค่าวัสดุ และแรงงาน	หมายเหตุ
				ราคาต่อหน่วย	จำนวนเงิน	ราคาต่อหน่วย	จำนวนเงิน		
1	งานโครงสร้างวิศวกรรม		รวม					3,169,469.69	
2	งานสถาปัตยกรรม		รวม					1,337,877.38	
3	งานระบบสุขาภิบาลและระบบดับเพลิง		รวม					17,537.70	
4	งานระบบไฟฟ้า และระบบสื่อสาร		รวม					148,337.92	
รวมค่าวัสดุและค่าแรงงานเป็นเงินประมาณ								4,673,222.69	

หมายเหตุ : แสดงรายการปริมาณ และราคารวม 4,673,222.69 บาท ต่อ 1 หน่วย

แบบแสดงรายการ ปริมาณงาน และราคา

หน่วย : บาท

ลำดับที่	รายการ	จำนวน	หน่วย	ค่าวัสดุ		ค่าแรงงาน		รวมค่าวัสดุ และแรงงาน	หมายเหตุ
				ราคาต่อหน่วย	จำนวนเงิน	ราคาต่อหน่วย	จำนวนเงิน		
1	งานโครงสร้างวิศวกรรม								
	- งานขุดดินฐานรากและถมดิน	258.330	ลบ.ม.	350.00	90,415.50	112.00	28,932.96	119,348.46	
	- งานวัสดุรองก้นฐานราก	12.090	ลบ.ม.	671.50	8,118.43	112.00	1,354.08	9,472.51	
	- งานคอนกรีตรองก้นฐานราก	6.050	ลบ.ม.	1,979.83	11,977.97	426.00	2,577.30	14,555.27	
	- เสาค้ำเข็มเจาะ Dia. 35 cm. Safe Load 35 Ton/Pile	40.000	ต้น	18,500.00	-740,000.00	1,830.00	73,200.00	813,200.00	
	- งานสกัดหัวเสาเข็ม	40.000	ต้น	0.00	0.00	250.00	10,000.00	10,000.00	
	- งานแบบหล่อคอนกรีต	736.140	ตร.ม.	344.86	253,865.24	0.00	0.00	253,865.24	
	- ค่าแรงแบบหล่อคอนกรีต	736.140	ตร.ม.	0.00	0.00	139.00	102,323.46	102,323.46	
	- ไม้ค้ำ	453.710	ลบ.ฟ.	535.00	242,734.85	0.00	0.00	242,734.85	
	- ไม้ค้ำยัน	176.670	ลบ.ฟ.	535.00	94,518.45	0.00	0.00	94,518.45	
	- ตะปู	164.000	กก.	37.38	6,130.32	0.00	0.00	6,130.32	
	- เหล็กเส้นกลมผิวขรุขระ SD.... Ø 20 มม.	9,370.800	กก.	23.92	224,149.53	0.00	0.00	224,149.53	

แบบแสดงรายการ ปริมาณงาน และราคา

หน่วย : บาท

ลำดับที่	รายการ	จำนวน	หน่วย	ค่าวัสดุ		ค่าแรงงาน		รวมค่าวัสดุ และแรงงาน	หมายเหตุ
				ราคาต่อหน่วย	จำนวนเงิน	ราคาต่อหน่วย	จำนวนเงิน		
	- เหล็กเส้นกลมผิวขม SD.... Ø 16 มม.	6,312.000	กก.	23.91	150,919.92	0.00	0.00	150,919.92	
	- เหล็กเส้นกลมผิวขม SD.... Ø 12 มม.	1,376.400	กก.	24.05	33,102.42	0.00	0.00	33,102.42	
	- เหล็กเส้นกลมผิวเรียบ SD.... Ø 9 มม.	3,742.500	กก.	26.19	98,016.07	0.00	0.00	98,016.07	
	- เหล็กเส้นกลมผิวเรียบ SD.... Ø 6 มม.	1,030.080	กก.	29.05	29,923.82	0.00	0.00	29,923.82	
	- ลวดผูกเหล็ก	228.000	กก.	39.63	9,035.64	0.00	0.00	9,035.64	
	- เหล็กตัวซี (Light Lip Channel Steel) ขนาด 100 x 50 x 20 x 3.2 มม. ยาว 6 เมตร นน. 34 กก./ท่อน	1,360.000	กก.	23.64	32,150.40	10.00	13,600.00	45,750.40	
	- เหล็กตัวซี (Light Lip Channel Steel) ขนาด 75 x 45 x 15 x 2.3 มม. ยาว 6 เมตร นน. 21 กก./ท่อน	882.000	กก.	27.46	24,219.72	10.00	8,820.00	33,039.72	
	- งานทาสีน้ำมันกับสนิมเหล็ก (รองพื้นกันสนิม+สีน้ำมัน 2 เที่ยว)	200.180	ตร.ม.	62.84	12,579.31	38.00	7,606.84	20,186.15	
	- คอนกรีตโครงสร้าง	175.180	ลบ.ม.	2,878.50	504,255.63	532.00	93,195.76	597,451.39	

แบบแสดงรายการ ปริมาณงาน และราคา

หน่วย : บาท

ลำดับที่	รายการ	จำนวน	หน่วย	ค่าวัสดุ		ค่าแรงงาน		รวมค่าวัสดุ และแรงงาน	หมายเหตุ
				ราคาต่อหน่วย	จำนวนเงิน	ราคาต่อหน่วย	จำนวนเงิน		
2	- คอนกรีตเทพื้นหนา 5 ซม.	435.000	ตร.ม.	117.82	51,251.70	0.00	0.00	51,251.70	
	- แผ่นพื้นสำเร็จรูป	298.000	แผ่น	362.25	107,950.50	25.00	7,450.00	115,400.50	
	- งานเสาเอ็นและคานทับหลัง	296.000	ม.	121.08	35,839.68	46.00	13,616.00	49,455.68	
	- เหล็ก Ø 4.0 มม. ขนาดตาราง 0.20 x 0.20 ม.	434.700	ตร.ม.	26.14	11,363.05	5.00	2,173.50	13,536.55	
	- เหล็กกล่อง ขนาด 100 x 100 x 3.2 มม. ยาว 6 เมตร	847.680	กก.	27.87	23,624.84	10.00	8,476.80	32,101.64	
	รวมค่างานโครงสร้างวิศวกรรม			26,767.92	2,796,142.99	3,545.00	373,326.70	3,169,469.69	
	งานสถาปัตยกรรม								
	- แผ่นเหล็กโรตอลเคลือบอะลูมิเนียม หนา 0.47 มม. พร้อมฉนวนกันความร้อนชนิด (PU) หนา 25 มม.	228.600	ตร.ม.	317.84	72,658.22	70.00	16,002.00	88,660.22	
	- ครอบมุม (FLASHING) กว้าง 60 ซม.	85.000	ม.	220.00	18,700.00	50.00	4,250.00	22,950.00	
	- ฉาบปูนผนัง	1,309.730	ตร.ม.	61.89	81,059.18	87.00	113,946.51	195,005.69	

แบบแสดงรายการ ปริมาณงาน และราคา

หน่วย : บาท

ลำดับที่	รายการ	จำนวน	หน่วย	ค่าวัสดุ		ค่าแรงงาน		รวมค่าวัสดุ และแรงงาน	หมายเหตุ
				ราคาต่อหน่วย	จำนวนเงิน	ราคาต่อหน่วย	จำนวนเงิน		
	- งานพาสีภายนอก	693.300	ตร.ม.	68.71	47,636.64	34.00	23,572.20	71,208.84	
	- งานพาสีภายใน	616.430	ตร.ม.	62.17	38,323.45	30.00	18,492.90	56,816.35	
	- ผนังก่ออิฐฉาบปูน (ก่อครึ่งแผ่น)	693.300	ตร.ม.	473.59	328,339.94	94.00	65,170.20	393,510.14	
	- ฟื้นฟูการเบื้องต้นเนคตีสอบเชรมิค (สีธรรมชาติ) ขนาด 24" x 24"	394.240	ตร.ม.	234.50	92,370.43	174.00	68,597.76	160,968.19	
	- ฟื้นฟูการเบื้องต้นเนคตีสอบเชรมิค (สีธรรมชาติ) ขนาด 16" x 16"	113.520	ตร.ม.	150.45	17,079.08	158.00	17,936.16	35,015.24	
	- หน้าต่างกรอบอลูมิเนียมบานเลื่อน	16.000	ชุด	8,442.00	135,072.00	240.00	3,840.00	138,912.00	
	- ประตูไม้เนื้อแข็ง	16.000	ชุด	2,900.00	46,400.00	189.00	3,024.00	49,424.00	
	- ผนังก่อคอนกรีตบล็อกชนิดช่องลมระบายอากาศ	54.310	ตร.ม.	182.00	6,244.42	77.00	2,641.87	8,886.29	
	- ฝ้าเพดานแผ่นยิปซัมบอร์ด หนา 9 มม. โครงสร้างเหล็กชุบสังกะสี	369.150	ตร.ม.	135.91	50,171.17	75.00	27,686.25	77,857.42	
	- ฝ้าเพดานแผ่นยิปซัมบอร์ด หนา 9 มม. ทนชื้น โครงสร้างเหล็กชุบสังกะสี	106.300	ตร.ม.	168.81	17,944.50	75.00	7,972.50	25,917.00	

แบบแสดงรายการ ปริมาณงาน และราคา

ลำดับที่	รายการ	จำนวน	หน่วย	ค่าวัสดุ		ค่าแรงงาน		รวมค่าวัสดุ และแรงงาน	หมายเหตุ
				ราคาต่อหน่วย	จำนวนเงิน	ราคาต่อหน่วย	จำนวนเงิน		
	- พื้นปูกระเบื้องป่นไต้ดินเผาเคลือบเซรามิค ขนาด 10"x 10"	15.750	ตร.ม.	271.81	4,281.00	0.00	0.00	4,281.00	
	- เหล็กกล่องแบน 4"x2"x2.3 มม.	92.625	กก.	28.38	2,628.69	10.00	926.25	3,554.94	
	- เหล็กกล่องแบน 1"x2"x1.8 มม.	123.090	กก.	29.89	3,679.16	10.00	1,230.90	4,910.06	
	รวมค่างานสถาปัตยกรรม	-	-	13,747.75	962,587.88	1,373.00	375,289.50	1,337,877.38	
3	งานระบบสุขาภิบาลและระบบดับเพลิง - ท่อ พีวีซี แข็ง ท่อประปา ชนิดปลายธรรมดา ชั้น 13.5 ยาว 4 เมตร เส้นผ่านศูนย์กลาง 4" - ชุดระบายน้ำหลังคา 4 นิ้ว	15,000	ฟุต	894.78	13,421.70	100.00	1,500.00	14,921.70	
	รวมค่างานระบบสุขาภิบาลและระบบดับเพลิง	8,000	ชิ้น	327.00	2,616.00	0.00	0.00	2,616.00	
4	งานระบบไฟฟ้า และระบบสื่อสาร	-	-	1,221.78	16,037.70	100.00	1,500.00	17,537.70	

แบบแสดงรายการ ปริมาณงาน และราคา

หน่วย : บาท

ลำดับที่	รายการ	จำนวน	หน่วย	ค่าวัสดุ		ค่าแรงงาน		รวมค่าวัสดุ และแรงงาน	หมายเหตุ
				ราคาต่อหน่วย	จำนวนเงิน	ราคาต่อหน่วย	จำนวนเงิน		
	- ตู้โหลดเซ็นเตอร์ 3 เฟส 4 สาย 24 ช่อง	2.000	ชุด	11,771.00	23,542.00	300.00	600.00	24,142.00	
	- เมนเบรกเกอร์ 3P 200A	2.000	ชุด	4,279.00	8,558.00	400.00	800.00	9,358.00	
	- เบรกเกอร์ 120VSC6T	20.000	ชุด	115.00	2,300.00	0.00	0.00	2,300.00	
	- เบรกเกอร์ 116VSC6T	12.000	ชุด	93.00	1,116.00	0.00	0.00	1,116.00	
	- สายไฟ THW 1x4 ตร.มม.	2,024.000	ม.	14.27	28,882.48	10.00	20,240.00	49,122.48	
	- สายไฟ THW 1x2.5 ตร.มม.	480.000	ม.	6.08	2,918.40	7.00	3,360.00	6,278.40	
	- ท่อ PVC 1/2"	635.000	ม.	10.00	6,350.00	0.00	0.00	6,350.00	
	- รางเดินสายไฟ 150x100 mm	22.000	ม.	242.00	5,324.00	0.00	0.00	5,324.00	
	- ข้อโค้ง 90 องศา 150x100 mm	2.000	ชิ้น	263.00	526.00	0.00	0.00	526.00	
	- ข้อต่อ 3 ทง 150x100 mm	2.000	ชิ้น	378.00	756.00	0.00	0.00	756.00	
	- โคมตะแกรงติดลอย 2x36w	36.000	ชุด	658.00	23,688.00	150.00	5,400.00	29,088.00	
	- โคมตะแกรงติดลอย 1x36w	16.000	ชุด	389.00	6,224.00	135.00	2,160.00	8,384.00	
	- สวิตซ์ทางเดี่ยว	22.000	ชิ้น	27.00	594.00	80.00	1,760.00	2,354.00	

เต็มศักดิ์ รักโอ

26 กรกฎาคม 2567 08:57:39

แบบแสดงรายการ ปริมาณงาน และราคา

หน่วย : บาท

ลำดับที่	รายการ	จำนวน	หน่วย	ค่าวัสดุ		ค่าแรงงาน		รวมค่าวัสดุ และแรงงาน	หมายเหตุ
				ราคาต่อหน่วย	จำนวนเงิน	ราคาต่อหน่วย	จำนวนเงิน		
	- สวิตซ์สองทาง	2.000	ชิ้น	57.00	114.00	90.00	180.00	294.00	
	- เตารับ	24.000	ชิ้น	32.71	785.04	90.00	2,160.00	2,945.04	
	รวมค่างานระบบไฟฟ้า และระบบสื่อสาร			18,335.06	111,677.92	1,262.00	36,660.00	148,337.92	
	รวมค่าวัสดุ และแรงงาน							4,673,222.69	

แบบแสดงรายการ ปริมาณงาน และราคา

กลุ่มงาน/งาน งานสร้าง/จัดซื้อ
 ชื่อโครงการ/งานก่อสร้าง ประทศราคาจ้างก่อสร้างโครงการก่อสร้างโรงเรียนและห้องประกอบอื่นๆ โรงเรียนอนุบาลศรีสุพรรณ (แผนกอนุบาล) ด้วยวิธีประกวดราคาอิเล็กทรอนิกส์ (e-bidding) /
 สถานที่ก่อสร้าง ตำบล บ้านใหม่ อําเภอ เมืองขอนแก่น จังหวัด ขอนแก่น แบบเลขที่
 หน่วยงานเจ้าของโครงการ/งานก่อสร้าง เทศบาลตำบลศรีสุพรรณ/ เทศบาลตำบลศรีสุพรรณ
 คำนวณราคากลางโดย คณะกรรมการกำหนดราคากลาง เมื่อวันที่

หน่วย : บาท

ลำดับที่	รายการ	จำนวน	หน่วย	ค่าวัสดุ		ค่าแรงงาน		รวมค่าวัสดุ และแรงงาน	หมายเหตุ
				ราคาต่อหน่วย	จำนวนเงิน	ราคาต่อหน่วย	จำนวนเงิน		
1	สรุปรวมค่าครุภัณฑ์จัดซื้อ เครื่องปรับอากาศแบบแขวน ขนาด 36,000 บีทียู		รวม					364,000.00	
รวมค่าครุภัณฑ์จัดซื้อ								364,000.00	

หมายเหตุ : แสดงรายการปริมาณ และราคา รวม 364,000.00 บาท ต่อ 1 หน่วย

ต้นสังกัด รักรัโ

26 กรกฎาคม 2567 08:57:42

แบบแสดงรายการ ปริมาณงาน และราคา

หน่วย : บาท

ลำดับที่	รายการ	จำนวน	หน่วย	ค่าวัสดุ		ค่าแรงงาน		รวมค่าวัสดุ และแรงงาน	หมายเหตุ
				ราคาต่อหน่วย	จำนวนเงิน	ราคาต่อหน่วย	จำนวนเงิน		
1	เครื่องปรับอากาศแบบแขวน ขนาด 36,000 บีทียู 1.1 เครื่องปรับอากาศ รวมค่าเครื่องปรับอากาศแบบแขวน ขนาด 36,000 บีทียู	8,000	เครื่อง	45,500.00		0.00	0.00	364,000.00	
				45,500.00	364,000.00	0.00	0.00	364,000.00	
รวมค่าวัสดุ และแรงงาน									

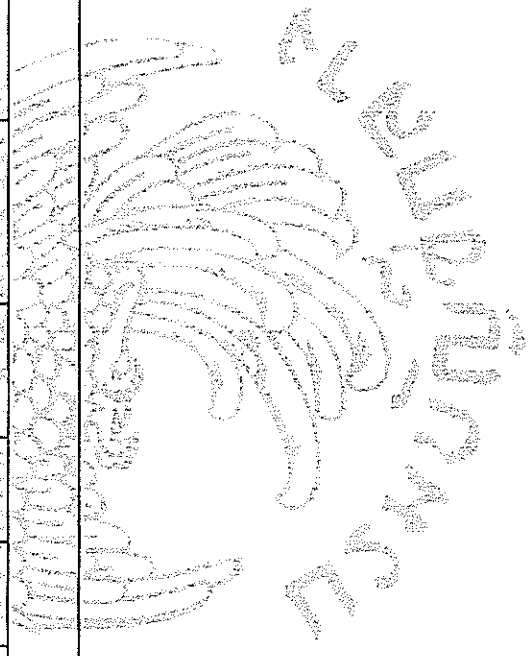

เต็มศักดิ์ รักโอ

26 กรกฎาคม 2567 08:57:42

เทศบาลตำบลศรีสุนทร



- โครงการก่อสร้างห้องเรียนและห้องประกอบอื่นๆ
โรงเรียนอนุบาลศรีสุนทร (แผนกอนุบาล)
หมู่ที่ 5 ตำบลศรีสุนทร อำเภอถลาง จังหวัดภูเก็ต

6.1 เพื่อประเมินปัญหาการขาดแคลนและวิกฤตของแรงงานและการทำงานของช่าง และการทำงานของช่างฝีมือที่มีคุณภาพสูง และการทำงานฝีมือที่มีคุณภาพสูง

6.2 เพื่อประเมินการดำเนินงานของช่างฝีมือที่มีคุณภาพสูง และการทำงานฝีมือที่มีคุณภาพสูง

6.3 เพื่อประเมินการดำเนินงานของช่างฝีมือที่มีคุณภาพสูง และการทำงานฝีมือที่มีคุณภาพสูง

6.4 เพื่อประเมินการดำเนินงานของช่างฝีมือที่มีคุณภาพสูง และการทำงานฝีมือที่มีคุณภาพสูง

โดยมีวัตถุประสงค์และเป้าหมายดังต่อไปนี้

6.5 การปฏิบัติงาน จะต้องมีคุณภาพสูงและมีความสามารถสูง

โดยมีวัตถุประสงค์และเป้าหมายดังต่อไปนี้

6.6 มีช่างฝีมือที่มีคุณภาพสูงและมีความสามารถสูง

โดยมีวัตถุประสงค์และเป้าหมายดังต่อไปนี้

6.7 ช่างฝีมือที่มีคุณภาพสูงและมีความสามารถสูง

โดยมีวัตถุประสงค์และเป้าหมายดังต่อไปนี้

6.8 ช่างฝีมือที่มีคุณภาพสูงและมีความสามารถสูง

โดยมีวัตถุประสงค์และเป้าหมายดังต่อไปนี้

6.9 ช่างฝีมือที่มีคุณภาพสูงและมีความสามารถสูง

โดยมีวัตถุประสงค์และเป้าหมายดังต่อไปนี้

6.10 ช่างฝีมือที่มีคุณภาพสูงและมีความสามารถสูง







โดยมีวัตถุประสงค์และเป้าหมายดังต่อไปนี้

6.11 ช่างฝีมือที่มีคุณภาพสูงและมีความสามารถสูง

โดยมีวัตถุประสงค์และเป้าหมายดังต่อไปนี้

โดยมีวัตถุประสงค์และเป้าหมายดังต่อไปนี้

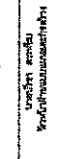
โดยมีวัตถุประสงค์และเป้าหมายดังต่อไปนี้

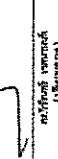
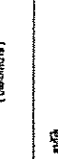
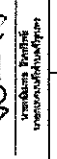
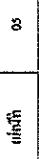
	
กรมแรงงาน กระทรวงแรงงาน 1. เพื่อส่งเสริมและพัฒนาฝีมือแรงงาน 2. เพื่อส่งเสริมและพัฒนาฝีมือแรงงาน 3. เพื่อส่งเสริมและพัฒนาฝีมือแรงงาน	
วันที่ออก 2557	หน้า 05
อนุมัติ (ชื่อ) (ตำแหน่ง) 	อนุมัติ (ชื่อ) (ตำแหน่ง) 
อนุมัติ (ชื่อ) (ตำแหน่ง) 	อนุมัติ (ชื่อ) (ตำแหน่ง) 
อนุมัติ (ชื่อ) (ตำแหน่ง) 	อนุมัติ (ชื่อ) (ตำแหน่ง) 
อนุมัติ (ชื่อ) (ตำแหน่ง) 	อนุมัติ (ชื่อ) (ตำแหน่ง) 
อนุมัติ (ชื่อ) (ตำแหน่ง) 	อนุมัติ (ชื่อ) (ตำแหน่ง) 



ՀԱՅԱՍՏԱՆԻ ԸՆԹԵՆՑՈՒԹՅԱՆ ԿԵՆՏՐԱԼ ԻՐԱԿԱՆԱԿՈՒԹՅԱՆ ԿՈՄԻՏԵ

ՀԱՅԱՍՏԱՆԻ ԸՆԹԵՆՑՈՒԹՅԱՆ ԿԵՆՏՐԱԿԱՆ ԻՐԱԿԱՆԱԿՈՒԹՅԱՆ ԿՈՄԻՏԵ

ՀԱՅԱՍՏԱՆԻ ԸՆԹԵՆՑՈՒԹՅԱՆ ԿԵՆՏՐԱԿԱՆ ԻՐԱԿԱՆԱԿՈՒԹՅԱՆ ԿՈՄԻՏԵ

ՀԱՅԱՍՏԱՆԻ ԸՆԹԵՆՑՈՒԹՅԱՆ ԿԵՆՏՐԱԿԱՆ ԻՐԱԿԱՆԱԿՈՒԹՅԱՆ ԿՈՄԻՏԵ

ՀԱՅԱՍՏԱՆԻ ԸՆԹԵՆՑՈՒԹՅԱՆ ԿԵՆՏՐԱԿԱՆ ԻՐԱԿԱՆԱԿՈՒԹՅԱՆ ԿՈՄԻՏԵ

ՀԱՅԱՍՏԱՆԻ ԸՆԹԵՆՑՈՒԹՅԱՆ ԿԵՆՏՐԱԿԱՆ ԻՐԱԿԱՆԱԿՈՒԹՅԱՆ ԿՈՄԻՏԵ

ՀԱՅԱՍՏԱՆԻ ԸՆԹԵՆՑՈՒԹՅԱՆ ԿԵՆՏՐԱԿԱՆ ԻՐԱԿԱՆԱԿՈՒԹՅԱՆ ԿՈՄԻՏԵ

ՀԱՅԱՍՏԱՆԻ ԸՆԹԵՆՑՈՒԹՅԱՆ ԿԵՆՏՐԱԿԱՆ ԻՐԱԿԱՆԱԿՈՒԹՅԱՆ ԿՈՄԻՏԵ

ՀԱՅԱՍՏԱՆԻ ԸՆԹԵՆՑՈՒԹՅԱՆ ԿԵՆՏՐԱԿԱՆ ԻՐԱԿԱՆԱԿՈՒԹՅԱՆ ԿՈՄԻՏԵ

ԿԱՆԿԱՆՈՒԹՅԱՆ ԿԱՆԿԱՆՈՒԹՅԱՆ ԿՈՄԻՏԵ				
Կոդ	Կապիտալի ծավալը (հազար ՀՀ Դրամ)	Կապիտալի ծավալը (հազար ՀՀ Դրամ)	Կապիտալի ծավալը (հազար ՀՀ Դրամ)	Կապիտալի ծավալը (հազար ՀՀ Դրամ)
1	2	3	4	5
6	7	8	9	10
11	12	13	14	15
16	17	18	19	20
21	22	23	24	25
26	27	28	29	30
31	32	33	34	35
36	37	38	39	40
41	42	43	44	45
46	47	48	49	50
51	52	53	54	55
56	57	58	59	60
61	62	63	64	65
66	67	68	69	70
71	72	73	74	75
76	77	78	79	80
81	82	83	84	85
86	87	88	89	90
91	92	93	94	95
96	97	98	99	100

ՀԱՅԱՍՏԱՆԻ ԸՆԹԵՆՑՈՒԹՅԱՆ ԿԵՆՏՐԱԿԱՆ ԻՐԱԿԱՆԱԿՈՒԹՅԱՆ ԿՈՄԻՏԵ

ՀԱՅԱՍՏԱՆԻ ԸՆԹԵՆՑՈՒԹՅԱՆ ԿԵՆՏՐԱԿԱՆ ԻՐԱԿԱՆԱԿՈՒԹՅԱՆ ԿՈՄԻՏԵ

ՀԱՅԱՍՏԱՆԻ ԸՆԹԵՆՑՈՒԹՅԱՆ ԿԵՆՏՐԱԿԱՆ ԻՐԱԿԱՆԱԿՈՒԹՅԱՆ ԿՈՄԻՏԵ

ՀԱՅԱՍՏԱՆԻ ԸՆԹԵՆՑՈՒԹՅԱՆ ԿԵՆՏՐԱԿԱՆ ԻՐԱԿԱՆԱԿՈՒԹՅԱՆ ԿՈՄԻՏԵ



กรมการศึกษานอกโรงเรียน
(สสวท.)

ศูนย์ส่งเสริมและพัฒนาอาชีพ
ของเกษตรกร (สศก.)

โครงการพัฒนาอาชีพเกษตรกร
ในพื้นที่ภาคเหนือตอนบน

ปีงบประมาณ ๒๕๖๖

นายวิชาญ บุญ
(ประธานโครงการ)

นายวิชาญ บุญ

นายวิชาญ บุญ
(กรรมการโครงการ)

นายวิชาญ บุญ

นายวิชาญ บุญ
(กรรมการโครงการ)

นายวิชาญ บุญ

นายวิชาญ บุญ
(กรรมการโครงการ)

นายวิชาญ บุญ

นายวิชาญ บุญ
(กรรมการโครงการ)

นายวิชาญ บุญ

นายวิชาญ บุญ
(กรรมการโครงการ)

นายวิชาญ บุญ

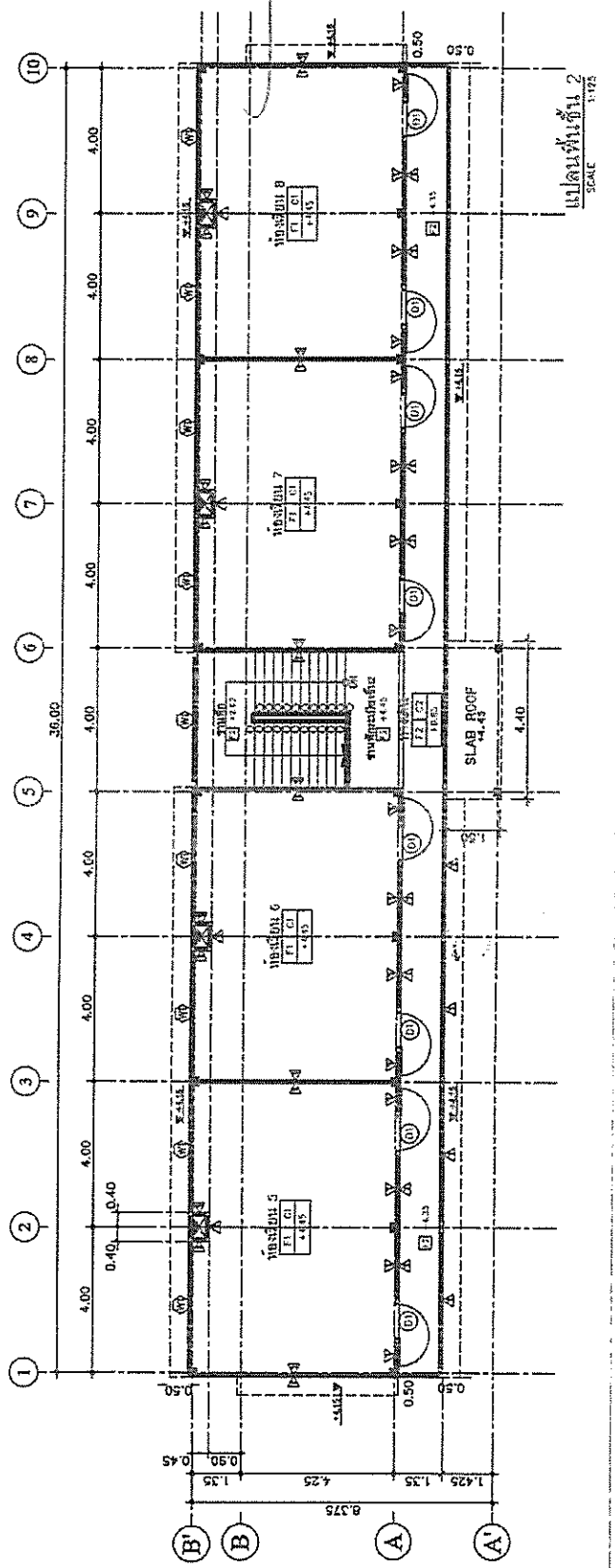
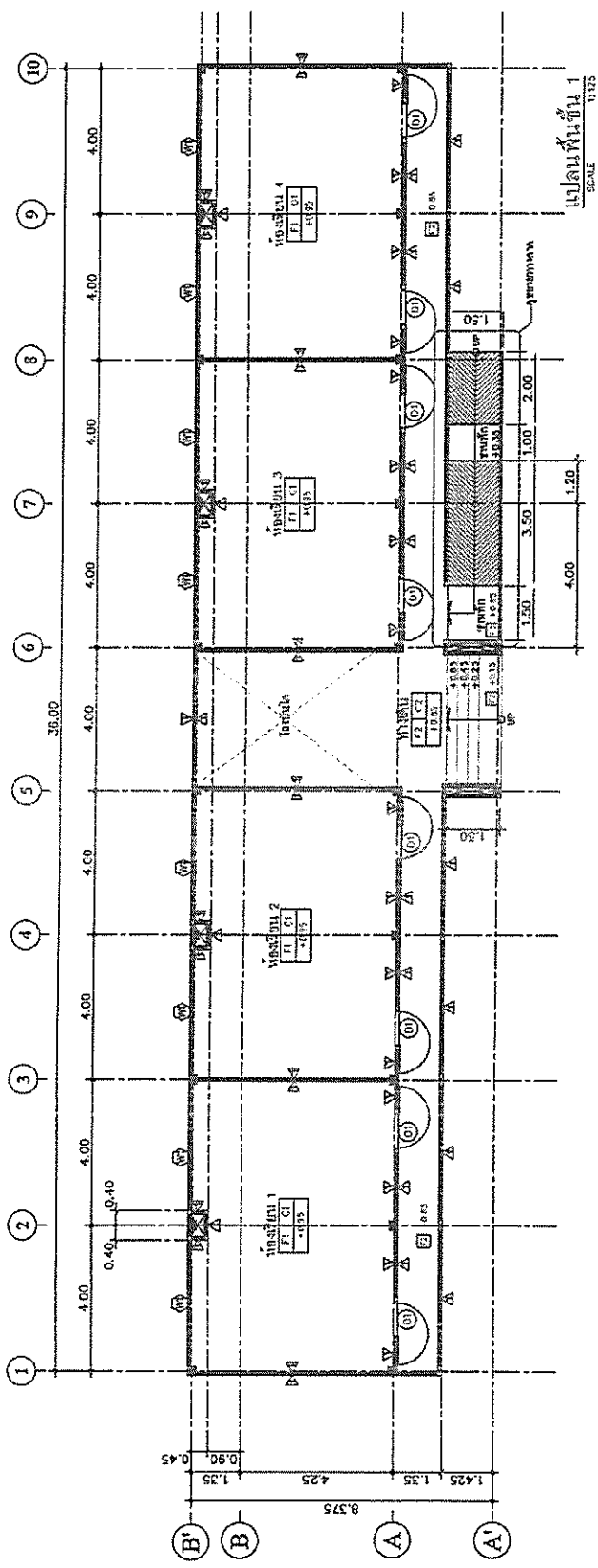



កម្ពុជា
 ជាតិ សាសនា ព្រះមហាក្សត្រ

ឈ្មោះ	ស៊ុន ហុយ
ឈ្មោះ	ស៊ុន ហុយ
ឈ្មោះ	ស៊ុន ហុយ
ឈ្មោះ	ស៊ុន ហុយ
ឈ្មោះ	ស៊ុន ហុយ
ឈ្មោះ	ស៊ុន ហុយ
ឈ្មោះ	ស៊ុន ហុយ
ឈ្មោះ	ស៊ុន ហុយ
ឈ្មោះ	ស៊ុន ហុយ
ឈ្មោះ	ស៊ុន ហុយ

លេខសៀវភៅ
 (លេខសៀវភៅ)

លេខសៀវភៅ
 (លេខសៀវភៅ)

លេខសៀវភៅ
 (លេខសៀវភៅ)

លេខសៀវភៅ
 (លេខសៀវភៅ)

លេខសៀវភៅ
 (លេខសៀវភៅ)

លេខសៀវភៅ
 (លេខសៀវភៅ)

លេខសៀវភៅ
 (លេខសៀវភៅ)

លេខសៀវភៅ
 (លេខសៀវភៅ)

លេខសៀវភៅ
 (លេខសៀវភៅ)

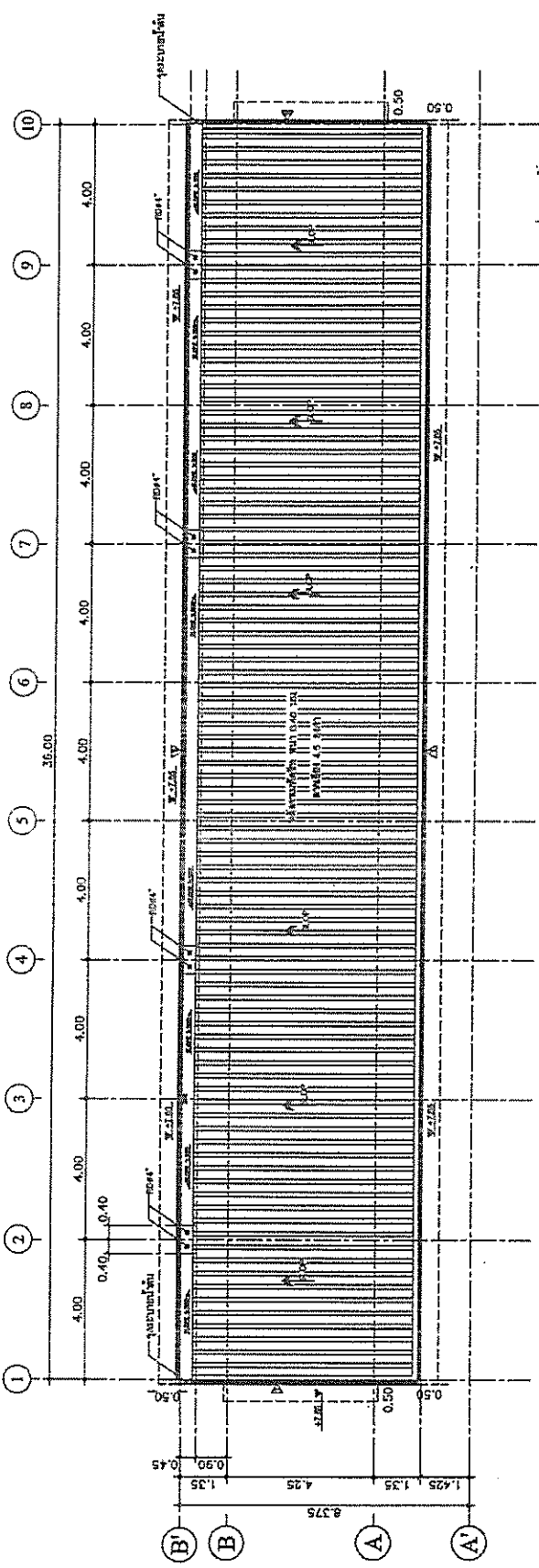

បញ្ជីបញ្ជី
 1:125



ព្រះរាជាណាចក្រកម្ពុជា ជាតិ សាសនា ព្រះមហាក្សត្រ ក្រសួងអប់រំ យុវជន និងកីឡា អគ្គនាយកដ្ឋានបច្ចេកទេសសិក្សា	
លេខៈ ១៧៧ រ.ប.ប. ២០១៧	ថ្ងៃចេញ៖ ២២/០៤/២០១៧
ឈ្មោះ៖ វិសាល វណ្ណ (អក្សរក្រហម) ឈ្មោះបិតា៖ វណ្ណ វណ្ណ (អក្សរខ្មៅ)	
លេខៈ ២៧៧ រ.ប.ប. ២០១៧	
ឈ្មោះ៖ វិសាល វណ្ណ (អក្សរក្រហម) ឈ្មោះបិតា៖ វណ្ណ វណ្ណ (អក្សរខ្មៅ)	
លេខៈ ៣៧៧ រ.ប.ប. ២០១៧	
ឈ្មោះ៖ វិសាល វណ្ណ (អក្សរក្រហម) ឈ្មោះបិតា៖ វណ្ណ វណ្ណ (អក្សរខ្មៅ)	
លេខៈ ៤៧៧ រ.ប.ប. ២០១៧	
ឈ្មោះ៖ វិសាល វណ្ណ (អក្សរក្រហម) ឈ្មោះបិតា៖ វណ្ណ វណ្ណ (អក្សរខ្មៅ)	
លេខៈ ៥៧៧ រ.ប.ប. ២០១៧	
ឈ្មោះ៖ វិសាល វណ្ណ (អក្សរក្រហម) ឈ្មោះបិតា៖ វណ្ណ វណ្ណ (អក្សរខ្មៅ)	
លេខៈ ៦៧៧ រ.ប.ប. ២០១៧	
ឈ្មោះ៖ វិសាល វណ្ណ (អក្សរក្រហម) ឈ្មោះបិតា៖ វណ្ណ វណ្ណ (អក្សរខ្មៅ)	
លេខៈ ៧៧៧ រ.ប.ប. ២០១៧	
ឈ្មោះ៖ វិសាល វណ្ណ (អក្សរក្រហម) ឈ្មោះបិតា៖ វណ្ណ វណ្ណ (អក្សរខ្មៅ)	
លេខៈ ៨៧៧ រ.ប.ប. ២០១៧	
ឈ្មោះ៖ វិសាល វណ្ណ (អក្សរក្រហម) ឈ្មោះបិតា៖ វណ្ណ វណ្ណ (អក្សរខ្មៅ)	
លេខៈ ៩៧៧ រ.ប.ប. ២០១៧	
ឈ្មោះ៖ វិសាល វណ្ណ (អក្សរក្រហម) ឈ្មោះបិតា៖ វណ្ណ វណ្ណ (អក្សរខ្មៅ)	
លេខៈ ១០៧៧ រ.ប.ប. ២០១៧	
ឈ្មោះ៖ វិសាល វណ្ណ (អក្សរក្រហម) ឈ្មោះបិតា៖ វណ្ណ វណ្ណ (អក្សរខ្មៅ)	
លេខៈ ១១៧៧ រ.ប.ប. ២០១៧	
ឈ្មោះ៖ វិសាល វណ្ណ (អក្សរក្រហម) ឈ្មោះបិតា៖ វណ្ណ វណ្ណ (អក្សរខ្មៅ)	

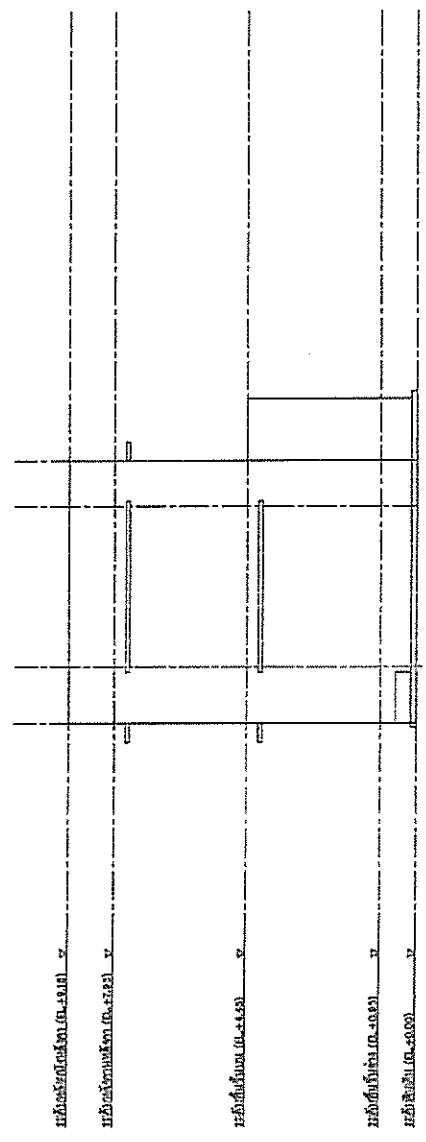

រូបភាព 3
SCALE 1:100

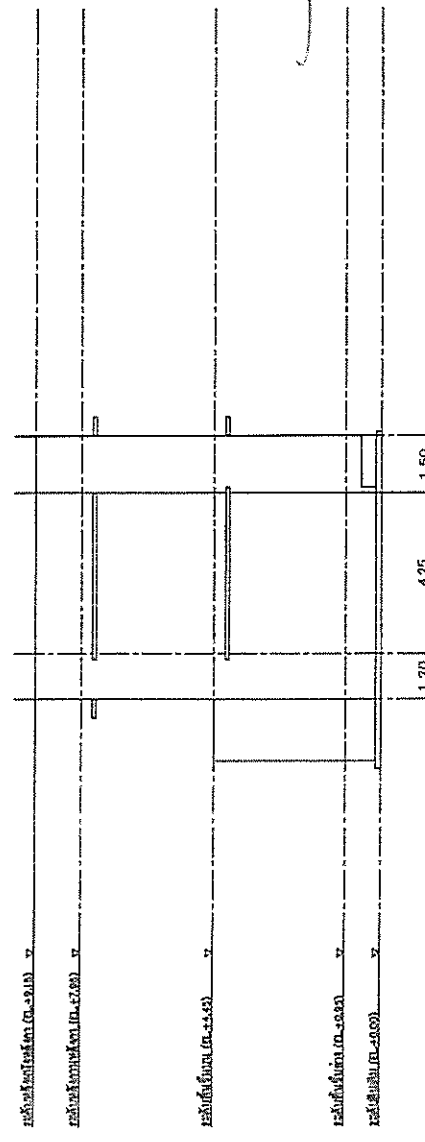

រូបភាព 4
SCALE 1:100



กรมทรัพยากรธรรมชาติและสิ่งแวดล้อม

โครงการอนุรักษ์พันธุกรรมพืชอันเนื่องมาจากพระราชดำริ สมเด็จพระเทพรัตนราชสุดาฯ สยามบรมราชกุมารี

ชนิดไม้	553
พื้นที่	
จำนวน	
ชนิดไม้	
พื้นที่	
จำนวน	

โครงการ

นายวิชาญ วิชาญ (ผู้อำนวยการ)

นายวิชาญ วิชาญ

นายวิชาญ วิชาญ (ผู้อำนวยการ)

นายวิชาญ วิชาญ

นายวิชาญ วิชาญ (ผู้อำนวยการ)

นายวิชาญ วิชาญ

นายวิชาญ วิชาญ (ผู้อำนวยการ)

นายวิชาญ วิชาญ

นายวิชาญ วิชาญ (ผู้อำนวยการ)

นายวิชาญ วิชาญ

นายวิชาญ วิชาญ (ผู้อำนวยการ)

นายวิชาญ วิชาญ

นายวิชาญ วิชาญ (ผู้อำนวยการ)

นายวิชาญ วิชาญ

นายวิชาญ วิชาญ (ผู้อำนวยการ)

นายวิชาญ วิชาญ

นายวิชาญ วิชาญ (ผู้อำนวยการ)

นายวิชาญ วิชาญ

นายวิชาญ วิชาญ (ผู้อำนวยการ)

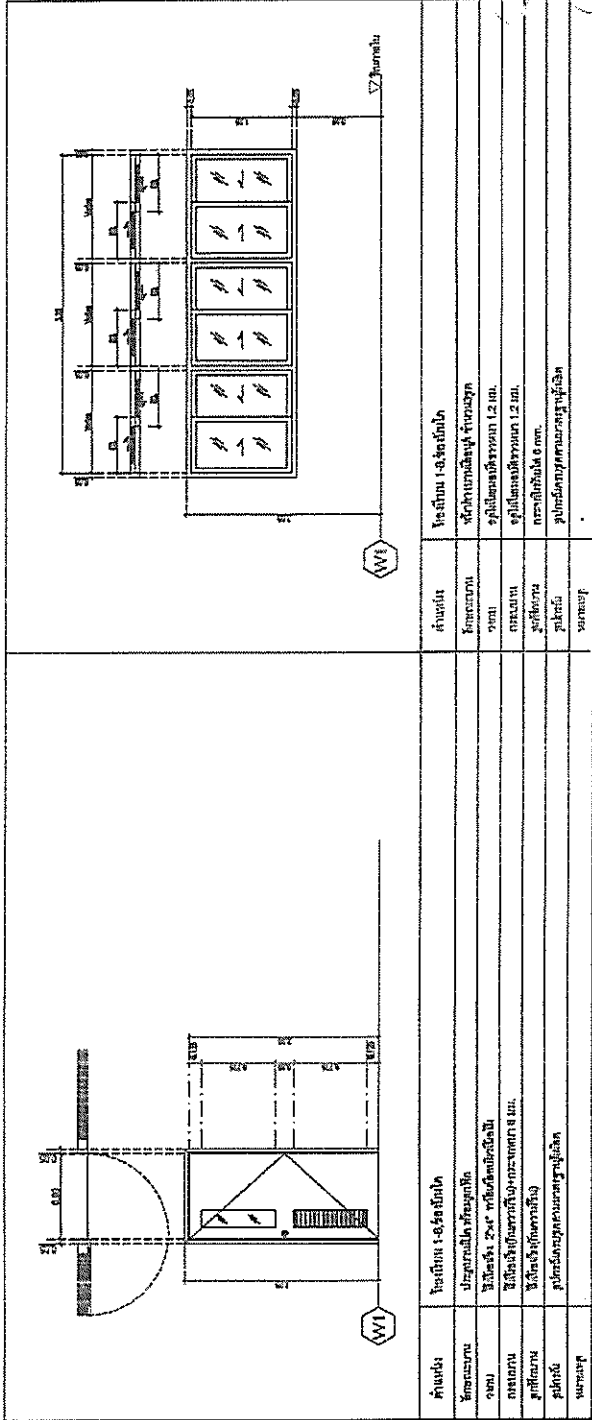

ขยายประตู - หน้าต่าง
มาตรฐาน

1 : 50



โครงการ	โครงการ
ปีการศึกษา	ปีการศึกษา
ชื่ออาจารย์	ชื่ออาจารย์
ชื่อผู้จัดทำ	ชื่อผู้จัดทำ
ชื่อผู้ตรวจสอบ	ชื่อผู้ตรวจสอบ
ชื่อผู้ประเมิน	ชื่อผู้ประเมิน
ชื่อผู้ให้คะแนน	ชื่อผู้ให้คะแนน

ชื่อผู้จัดทำ (ชื่อจริงนามสกุล)
 ชื่อผู้ตรวจสอบ (ชื่อจริงนามสกุล)
 ชื่อผู้ประเมิน (ชื่อจริงนามสกุล)
 ชื่อผู้ให้คะแนน (ชื่อจริงนามสกุล)

ทางเดิน			
+0.85	F2	C3	+3.00

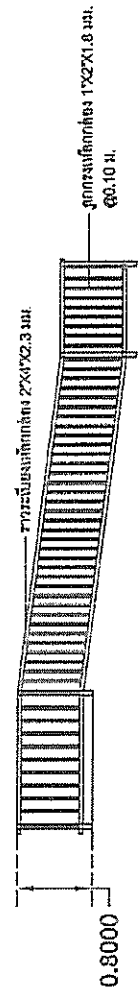
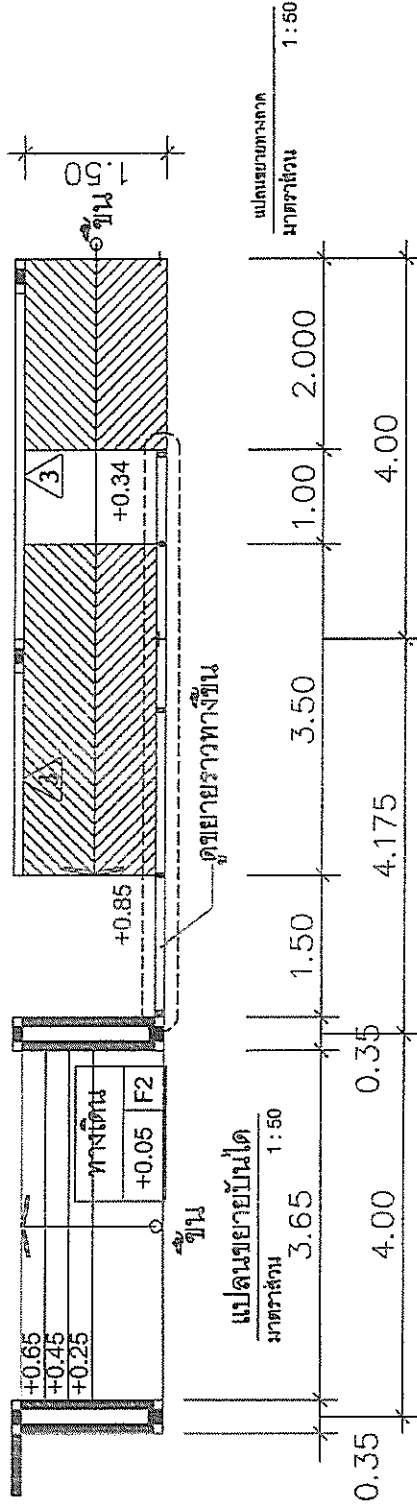

Not to Scale
 ขอบราวทางขึ้น



กระทรวงศึกษาธิการ
 กรมส่งเสริมการศึกษานอกระบบ
 และการศึกษาตามอัธยาศัย

ชื่อโครงการ	
ชื่อสถาบัน	
ชื่ออาคาร	
ชื่อพื้นที่	
ชื่อช่าง	

นายวิชาญ นิลศิริ
 (ผู้อำนวยการ)

นายสมชาย งาม
 (สถาปนิก)

นายสมชาย งาม
 (สถาปนิก)

นายสมชาย งาม
 (สถาปนิก)

นายสมชาย งาม
 (สถาปนิก)

นายสมชาย งาม
 (สถาปนิก)

นายสมชาย งาม
 (สถาปนิก)

นายสมชาย งาม
 (สถาปนิก)

นายสมชาย งาม
 (สถาปนิก)

นายสมชาย งาม
 (สถาปนิก)

นายสมชาย งาม
 (สถาปนิก)

นายสมชาย งาม
 (สถาปนิก)

นายสมชาย งาม
 (สถาปนิก)

นายสมชาย งาม
 (สถาปนิก)

นายสมชาย งาม
 (สถาปนิก)

นายสมชาย งาม
 (สถาปนิก)

นายสมชาย งาม
 (สถาปนิก)

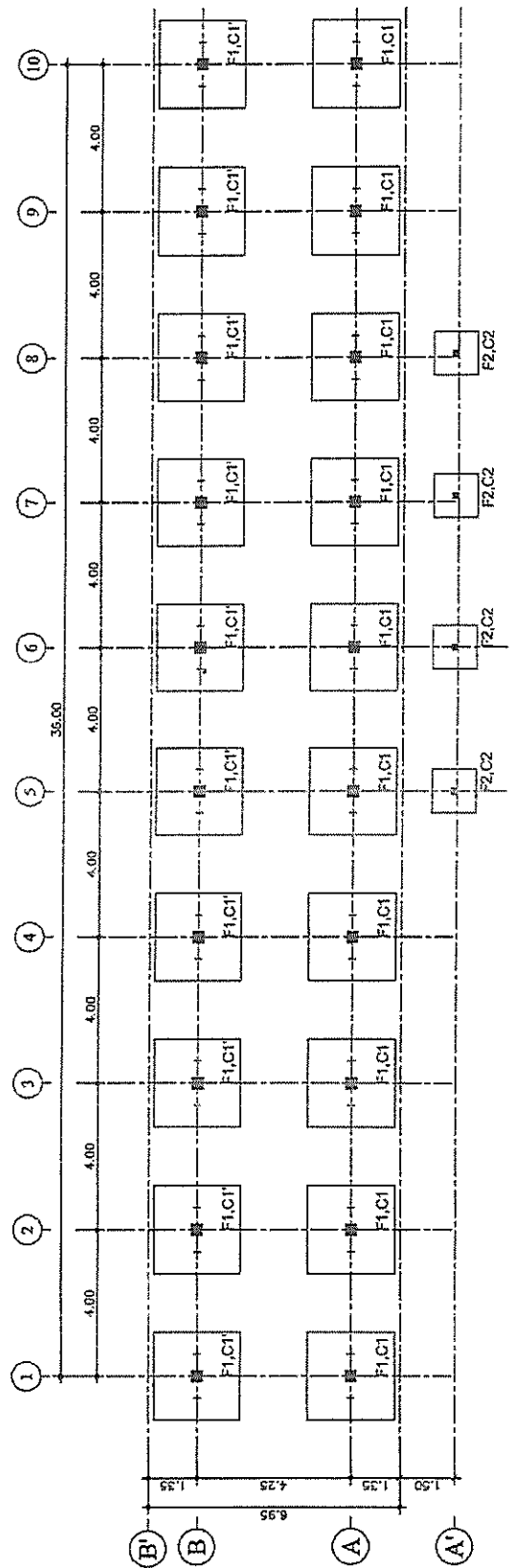

แปลนฐานราก - เสาตอม่อ
 SCALE

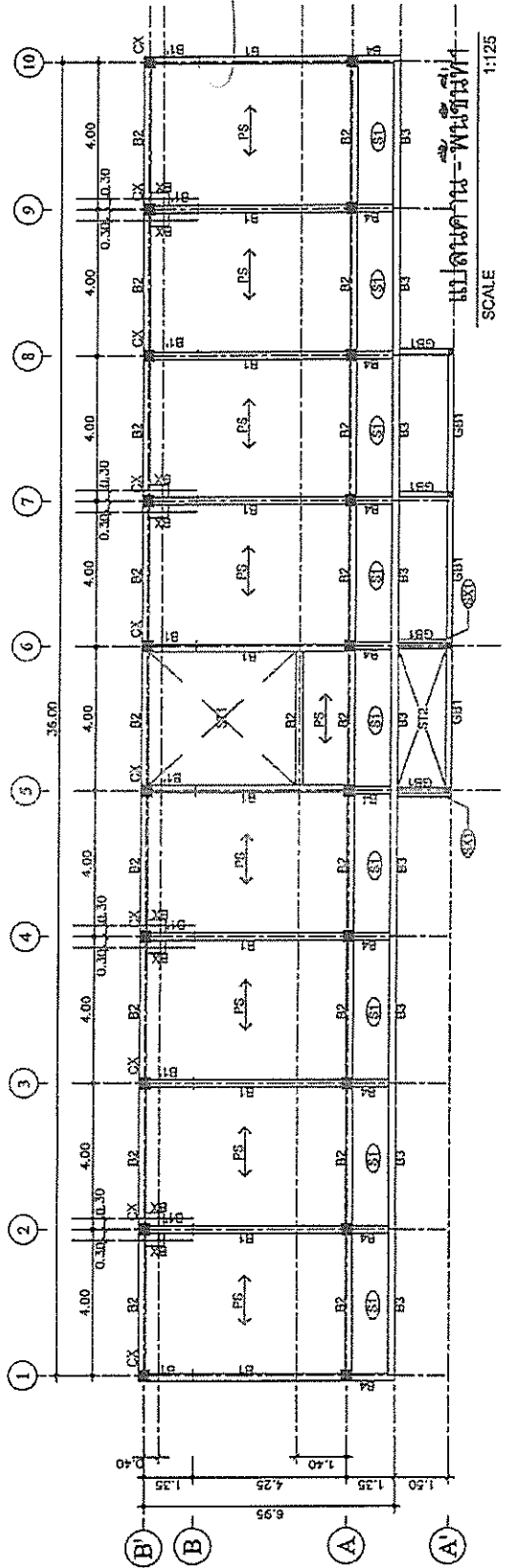

แปลนคาน - พื้นชั้นที่ 1
 SCALE 1:125



โครงการพัฒนาระบบโครงสร้างพื้นฐาน
ในเขตเมือง (โครงการพัฒนาระบบโครงสร้างพื้นฐาน
เพื่อพัฒนาคุณภาพชีวิตของประชาชน)

วันที่	
เดือน	
ปี	

ชื่อโครงการ
ชื่อผู้จัดทำ
(ตำแหน่ง/หน่วยงาน)

ชื่อผู้จัดทำ
(ตำแหน่ง/หน่วยงาน)

ชื่อผู้จัดทำ
(ตำแหน่ง/หน่วยงาน)

ชื่อผู้จัดทำ
(ตำแหน่ง/หน่วยงาน)

ชื่อผู้จัดทำ
(ตำแหน่ง/หน่วยงาน)

ชื่อผู้จัดทำ
(ตำแหน่ง/หน่วยงาน)

ชื่อผู้จัดทำ
(ตำแหน่ง/หน่วยงาน)

ชื่อผู้จัดทำ
(ตำแหน่ง/หน่วยงาน)

ชื่อผู้จัดทำ
(ตำแหน่ง/หน่วยงาน)

ชื่อผู้จัดทำ
(ตำแหน่ง/หน่วยงาน)

ชื่อผู้จัดทำ
(ตำแหน่ง/หน่วยงาน)

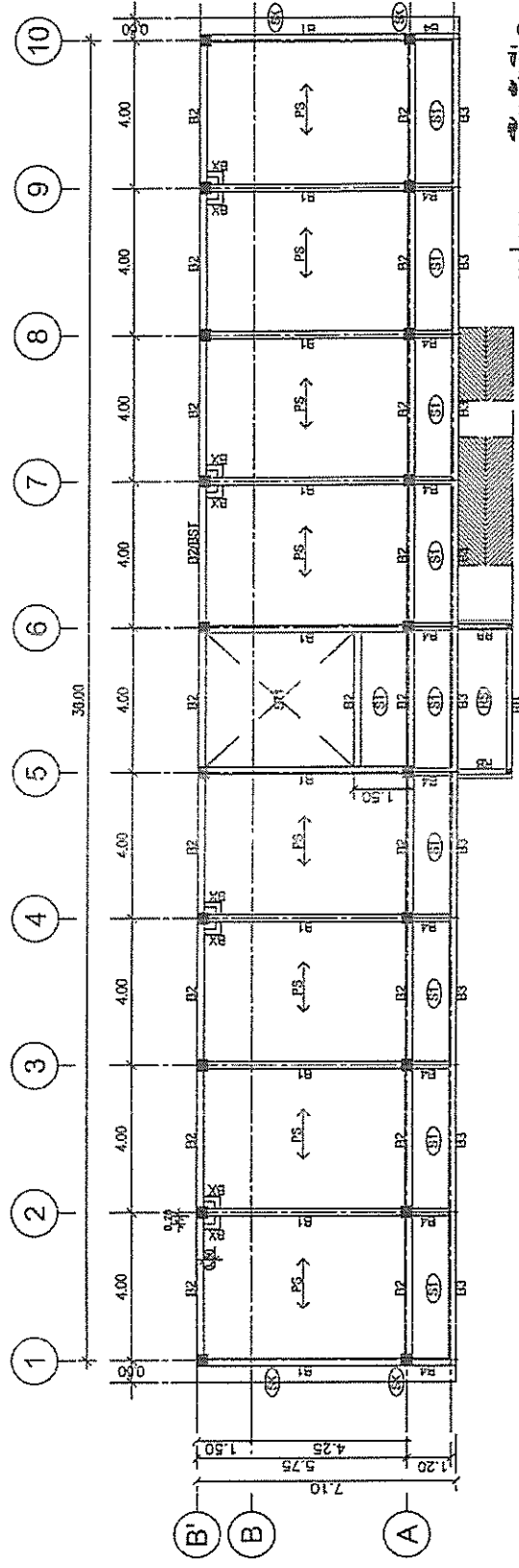

แปลนคาน - พานชั้นที่ 2
SCALE 1:125

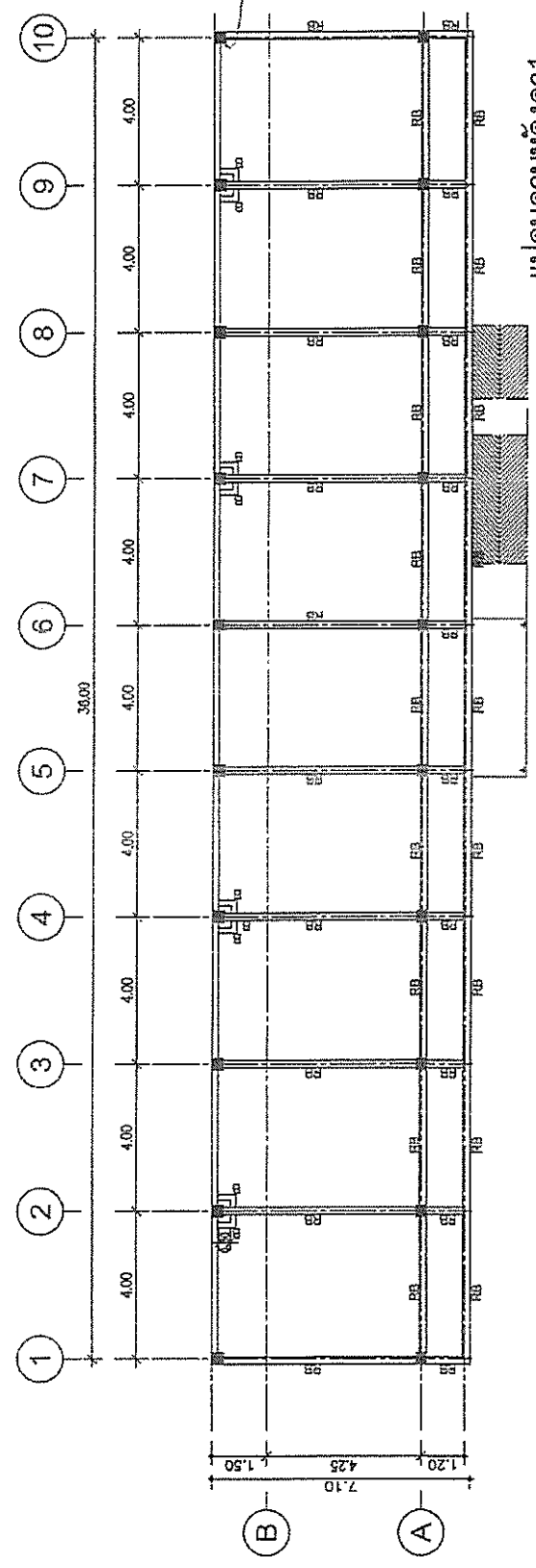

แปลนคานหลังคา
SCALE 1:125



โครงการพัฒนาระบบโครงสร้างอาคาร
โรงเรียนเตรียมอุดมศึกษา
จังหวัดนนทบุรี กรุงเทพมหานคร

วันที่	30
เดือน	
ปี	

หน้างาน

นายวิชาญ ตรีสุข
(ประธานโครงการ)

นายวิชาญ ตรีสุข
(ควบคุมโครงการ)

นายวิชาญ ตรีสุข
(ควบคุมโครงการ)

นายวิชาญ ตรีสุข
(ควบคุมโครงการ)

นายวิชาญ ตรีสุข
(ควบคุมโครงการ)

นายวิชาญ ตรีสุข
(ควบคุมโครงการ)

นายวิชาญ ตรีสุข
(ควบคุมโครงการ)

หน้างาน

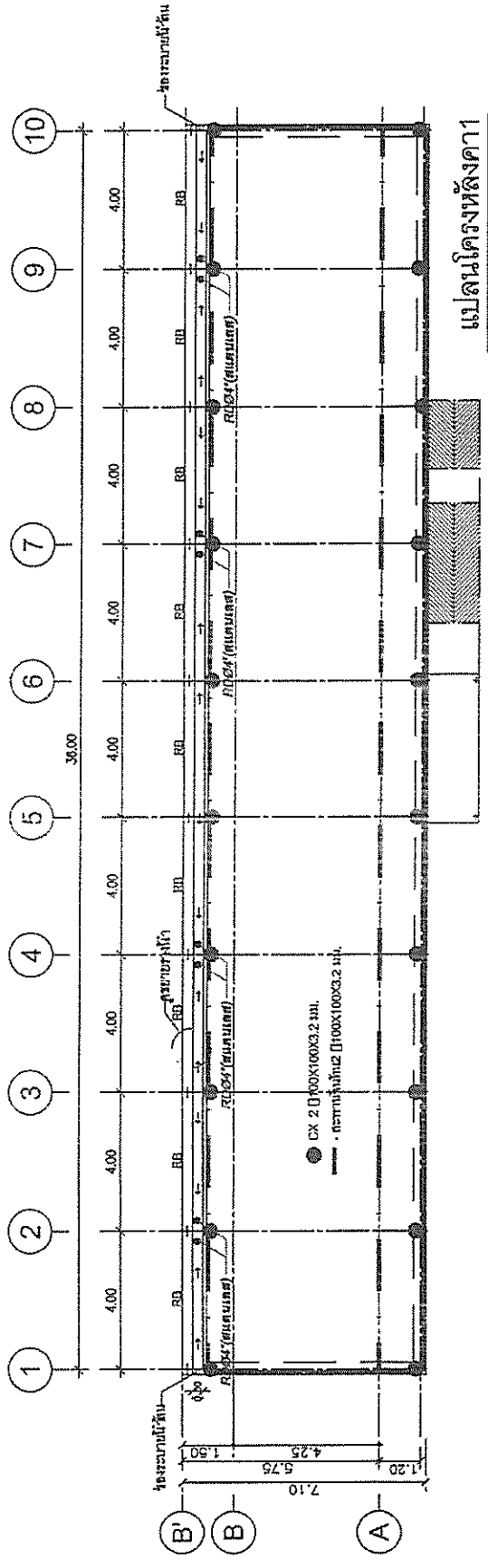

แปลนโครงหลังคา 1
SCALE 1:125

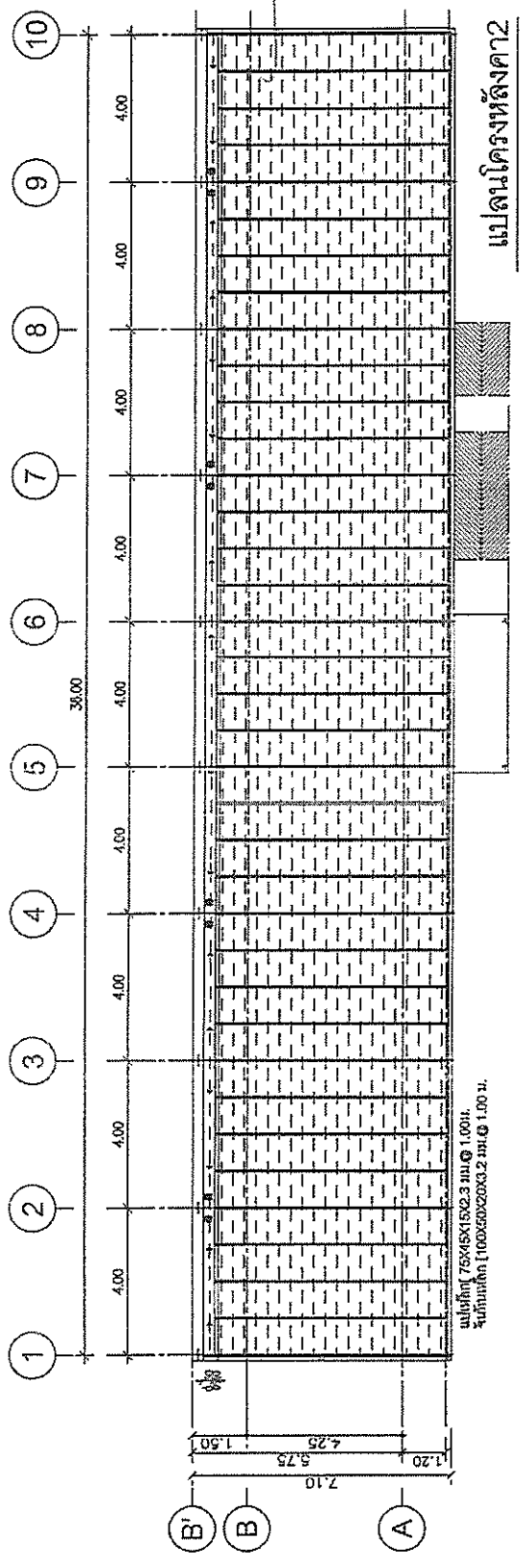

แปลนโครงหลังคา 2
SCALE 1:125

ขนาดเส้น 75x45x15/2.3 มม. @ 1.00m.
ขนาดเส้น 100x50x20/3.2 มม. @ 1.00m.



1. วัตถุประสงค์ในการจัดทำแบบแปลน
 2. วัตถุประสงค์ในการจัดทำแบบแปลน
 3. วัตถุประสงค์ในการจัดทำแบบแปลน

วันที่	รายละเอียด	ผู้จัดทำ

1. วัตถุประสงค์ในการจัดทำแบบแปลน
 2. วัตถุประสงค์ในการจัดทำแบบแปลน

1. วัตถุประสงค์ในการจัดทำแบบแปลน
 2. วัตถุประสงค์ในการจัดทำแบบแปลน

1. วัตถุประสงค์ในการจัดทำแบบแปลน
 2. วัตถุประสงค์ในการจัดทำแบบแปลน

1. วัตถุประสงค์ในการจัดทำแบบแปลน
 2. วัตถุประสงค์ในการจัดทำแบบแปลน

1. วัตถุประสงค์ในการจัดทำแบบแปลน
 2. วัตถุประสงค์ในการจัดทำแบบแปลน

1. วัตถุประสงค์ในการจัดทำแบบแปลน
 2. วัตถุประสงค์ในการจัดทำแบบแปลน

1. วัตถุประสงค์ในการจัดทำแบบแปลน
 2. วัตถุประสงค์ในการจัดทำแบบแปลน

1. วัตถุประสงค์ในการจัดทำแบบแปลน
 2. วัตถุประสงค์ในการจัดทำแบบแปลน

1. วัตถุประสงค์ในการจัดทำแบบแปลน
 2. วัตถุประสงค์ในการจัดทำแบบแปลน

1. วัตถุประสงค์ในการจัดทำแบบแปลน
 2. วัตถุประสงค์ในการจัดทำแบบแปลน

1. วัตถุประสงค์ในการจัดทำแบบแปลน
 2. วัตถุประสงค์ในการจัดทำแบบแปลน

1. วัตถุประสงค์ในการจัดทำแบบแปลน
 2. วัตถุประสงค์ในการจัดทำแบบแปลน

1. วัตถุประสงค์ในการจัดทำแบบแปลน
 2. วัตถุประสงค์ในการจัดทำแบบแปลน

1. วัตถุประสงค์ในการจัดทำแบบแปลน
 2. วัตถุประสงค์ในการจัดทำแบบแปลน

1. วัตถุประสงค์ในการจัดทำแบบแปลน
 2. วัตถุประสงค์ในการจัดทำแบบแปลน

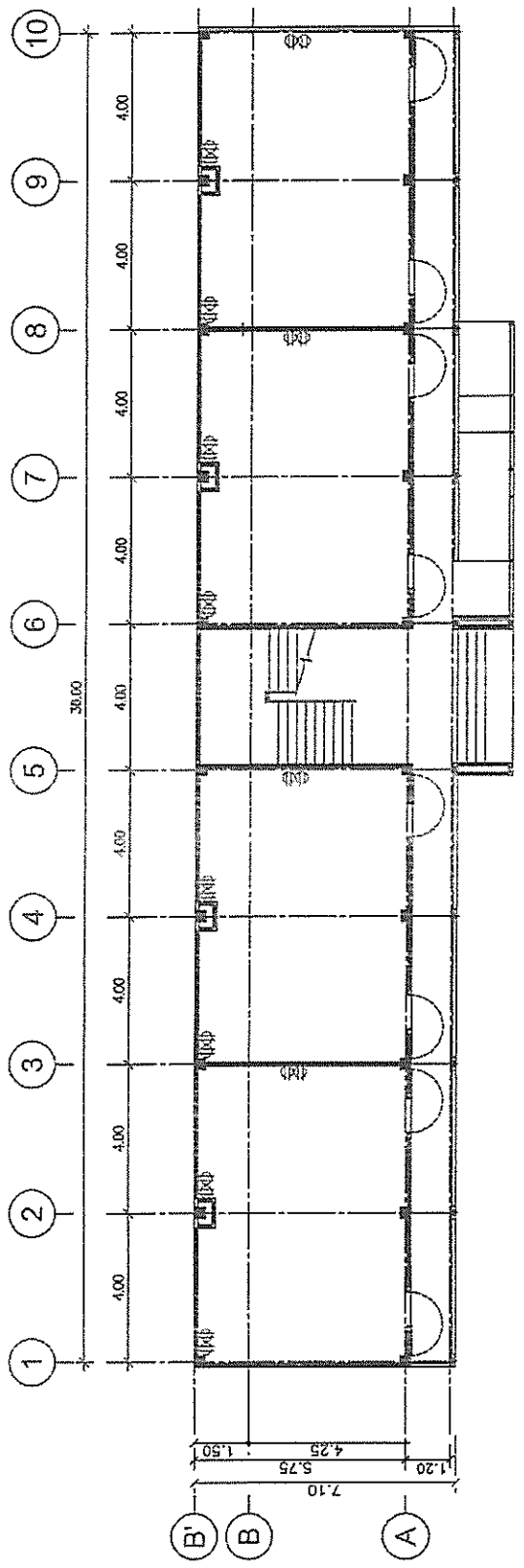

แผนระบบแปลน ชั้นที่ 1
 SCALE 1:125

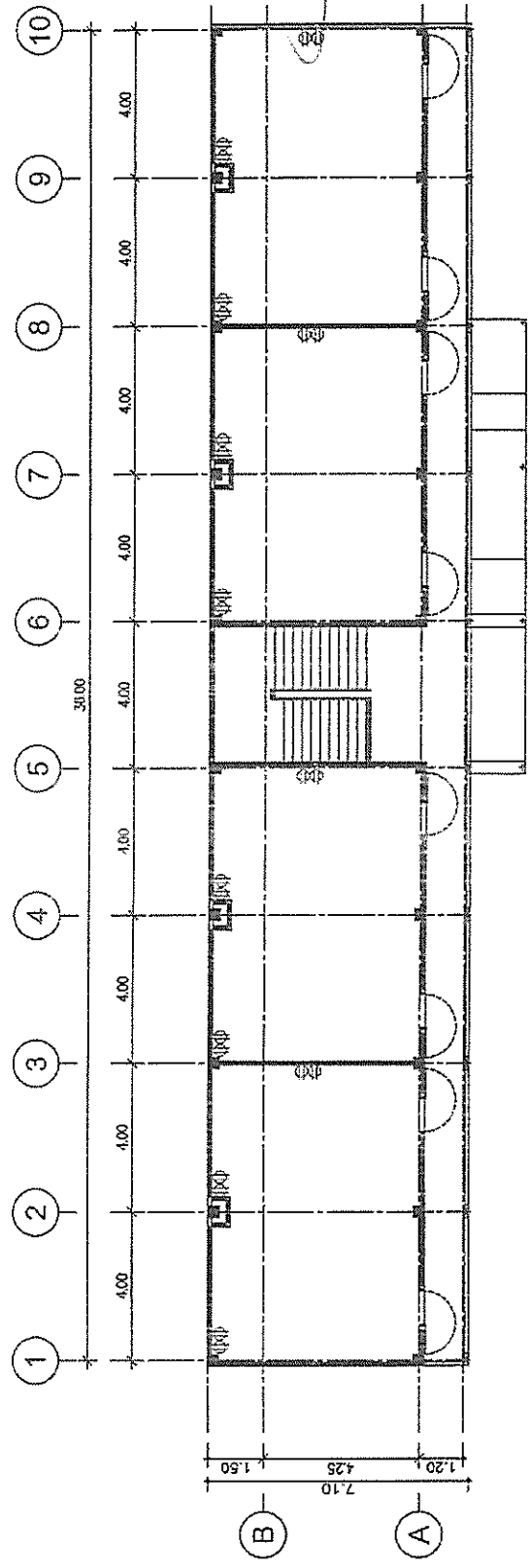

แผนระบบแปลน ชั้นที่ 2
 SCALE 1:125



โครงการพัฒนาระบบไฟฟ้า
ในอาคารเรียน
ศูนย์พัฒนาเด็กเล็กบ้านดอนทราย
ตำบลบ้านดอนทราย อำเภอเมือง จังหวัดบุรีรัมย์

วันที่	30
เดือน	10
ปี	2561

โรงเรียน

นายวิชาญ บุญ
(ผู้อำนวยการโรงเรียน)

ประธาน

นายวิชาญ บุญ
(ผู้อำนวยการโรงเรียน)

นายวิชาญ บุญ
(ผู้อำนวยการโรงเรียน)

วันที่

นายวิชาญ บุญ
(ผู้อำนวยการโรงเรียน)

นายวิชาญ บุญ
(ผู้อำนวยการโรงเรียน)

วันที่

นายวิชาญ บุญ
(ผู้อำนวยการโรงเรียน)

นายวิชาญ บุญ
(ผู้อำนวยการโรงเรียน)

นายวิชาญ บุญ
(ผู้อำนวยการโรงเรียน)

นายวิชาญ บุญ
(ผู้อำนวยการโรงเรียน)

หน้าที่ 19

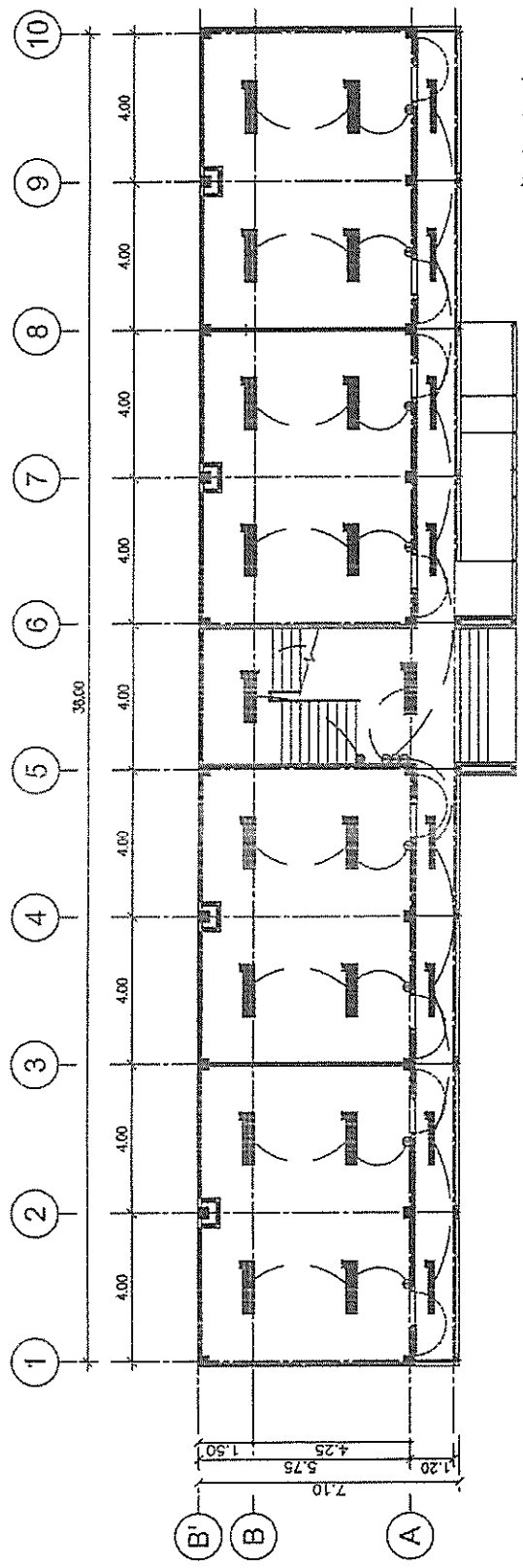

แปลนระบบไฟฟ้าชั้นที่ 1
SCALE 1:125

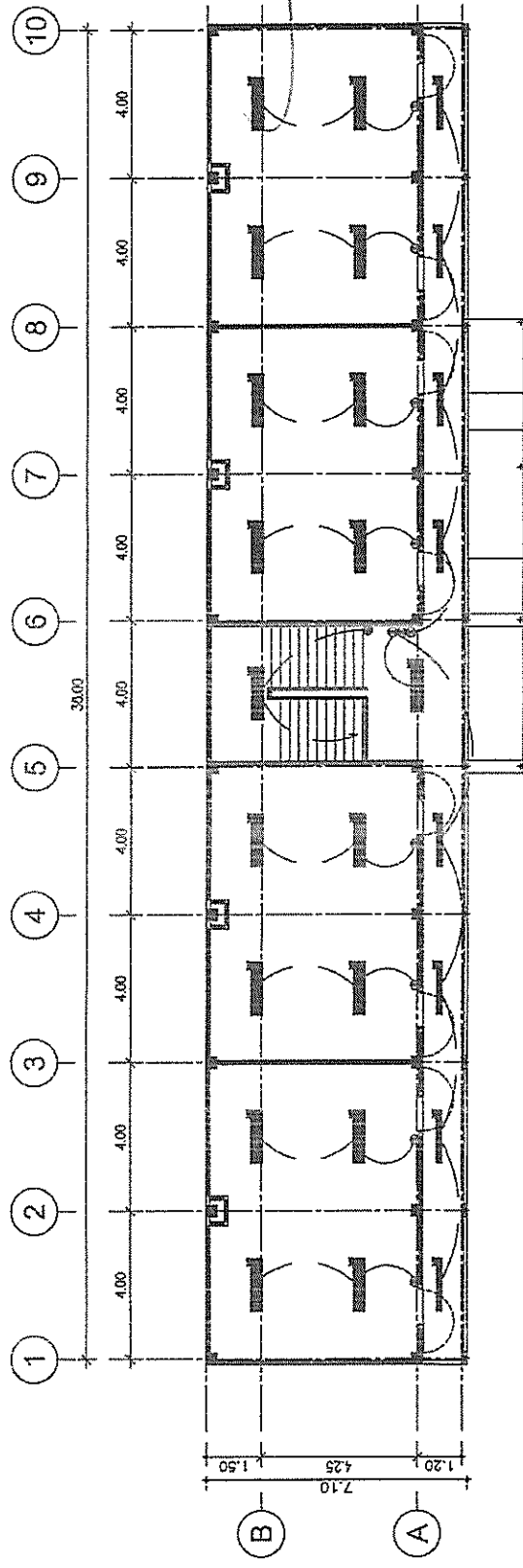

แปลนระบบไฟฟ้าชั้นที่ 1
SCALE 1:125



กรมการศึกษานอกโรงเรียน
กระทรวงศึกษาธิการ
กรมส่งเสริมการศึกษานอกโรงเรียน

ชื่อ	ตำแหน่ง

• วิศวกร

นายสมชาย ใจดี
(Project Engineer)

นายสมชาย ใจดี
(Mechanical Engineer)

นายสมชาย ใจดี
(Mechanical Engineer)

นายสมชาย ใจดี
(Mechanical Engineer)

นายสมชาย ใจดี
(Mechanical Engineer)

นายสมชาย ใจดี
(Mechanical Engineer)

นายสมชาย ใจดี
(Mechanical Engineer)

นายสมชาย ใจดี
(Mechanical Engineer)

นายสมชาย ใจดี
(Mechanical Engineer)

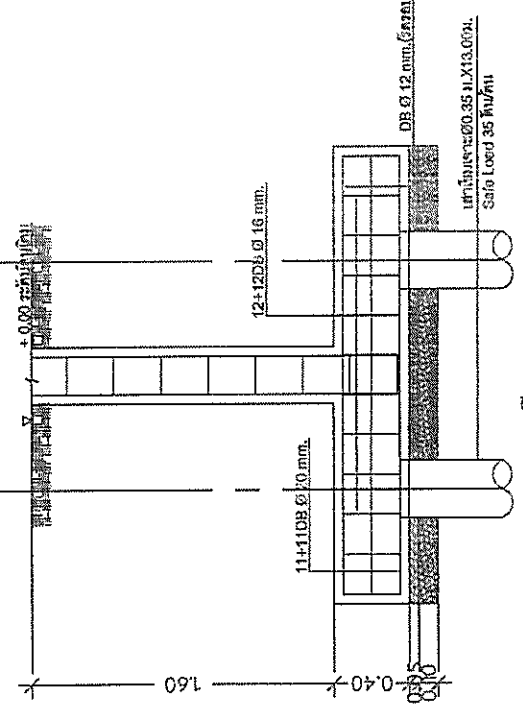
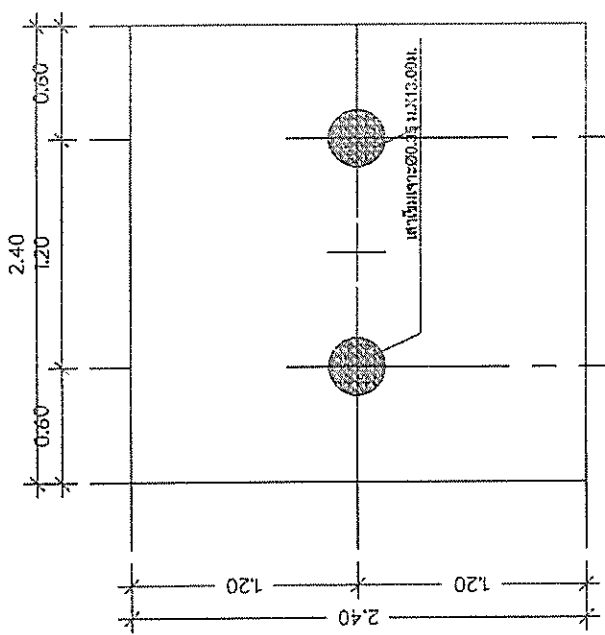

รายละเอียดโครงสร้าง F1
SCALE 1:25

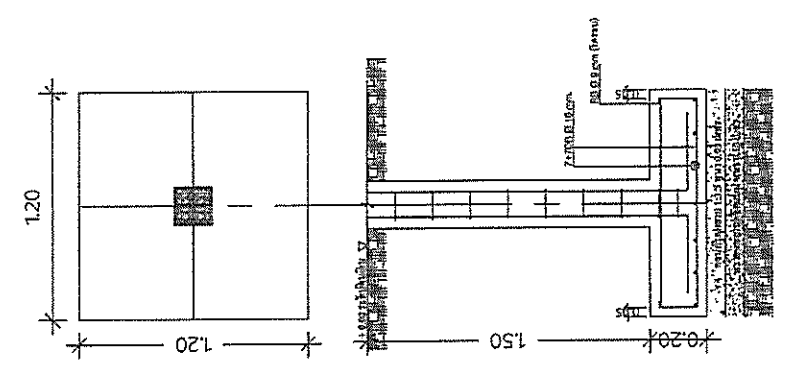

รายละเอียดโครงสร้าง F2
SCALE 1:25



ՀԱՅԱՍՏԱՆԻ ՀԱՆՐԱՊԵՏՈՒԹՅԱՆ
ԿՐԹԱԳԱՐԱԿԱՆ ԵՎ ԳԻՏՈՒԹՅԱՆ
ՄԻՆԻՍՏԵՐԱՆ

Գ	Ինքն	ՄԸ

• Բնագր

Վճարողի անուն
(Բնակարանային)

• ԻՄՆ

Վարչի անուն
(Մասնագիտաց)

Վարչի անուն
Երևանի քաղաքի
Մարզպետարանի

• ԻՄՆ

Վարչի անուն
Երևանի քաղաքի
Մարզպետարանի

• ԻՄՆ

Վարչի անուն
Երևանի քաղաքի
Մարզպետարանի

• ԻՄՆ

Վարչի անուն
Երևանի քաղաքի
Մարզպետարանի

NO.	C1	C1'	C2	CX
ԿԵՂԻՍԻՆ-ԻՐԻՆԿԱ	 100x100 մմ 0.25x0.25	 X	 100x100 մմ 0.20x0.20	 100x100 մմ 0.25x0.25
ԿԵՂԻՍԻՆ2	 100x100 մմ 0.25x0.25	 X	 100x100 մմ 0.20x0.20	 100x100 մմ 0.25x0.25
ԿԵՂԻՍԻՆ1	 100x100 մմ 0.30x0.30	 100x100 մմ 0.30x0.30	 100x100 մմ 0.25x0.25	 X



កម្ពុជា

អង្គការសុខាភិបាលជាតិ
 វិទ្យាស្ថានជាតិសុខាភិបាល
 ផ្នែកបច្ចេកទេសជំងឺកម្រិតធ្ងន់

សំណាក	5/8
ថ្ងៃខែ	
ឈ្មោះ	
ថ្នាក់	
ព្រះរាជាណាចក្រកម្ពុជា	

ឈ្មោះ

គ្រូបង្ហាញ ហួត
 (បណ្ឌិតសុខាភិបាល)

សញ្ជាតិ

គ្រូបង្ហាញ ហួត
 (បណ្ឌិតសុខាភិបាល)

គ្រូបង្ហាញ ហួត
 (បណ្ឌិតសុខាភិបាល)

សញ្ជាតិ

គ្រូបង្ហាញ ហួត
 (បណ្ឌិតសុខាភិបាល)

សញ្ជាតិ

គ្រូបង្ហាញ ហួត
 (បណ្ឌិតសុខាភិបាល)

សញ្ជាតិ

គ្រូបង្ហាញ ហួត
 (បណ្ឌិតសុខាភិបាល)

សញ្ជាតិ

គ្រូបង្ហាញ ហួត
 (បណ្ឌិតសុខាភិបាល)

សញ្ជាតិ

NO.	SUPPORT	MIDDLE	NO.	SUPPORT	MIDDLE
GB1 0.15x0.30			RB/BST 0.25x0.40		
B1 0.25x0.50					
B1' 0.35x0.90					
B2 0.25x0.45					
B3 0.25x0.45					
B4 0.25x0.45					
BX 0.15x0.30					

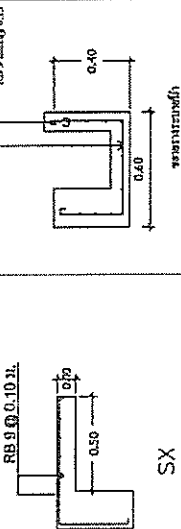



โครงการ
 1. โครงสร้างพื้นฐาน (Infrastructure)
 2. การศึกษา (Education)
 3. วัฒนธรรม (Culture)
 4. กีฬา (Sports)

ชื่อโครงการ	
เลขที่โครงการ	
ปีงบประมาณ	
ปีการศึกษา	

• หมายเหตุ

ผู้จัดทำ (ผู้เขียนแบบ)

• อนุมัติ

ผู้ตรวจสอบ (ผู้ควบคุม)

ผู้ตรวจรับ (ผู้รับมอบ)

• อนุมัติ

ผู้ตรวจรับ (ผู้รับมอบ)

ผู้ตรวจรับ (ผู้รับมอบ)

• อนุมัติ

ผู้ตรวจรับ (ผู้รับมอบ)

• อนุมัติ

ผู้ตรวจรับ (ผู้รับมอบ)

ผู้ตรวจรับ (ผู้รับมอบ)

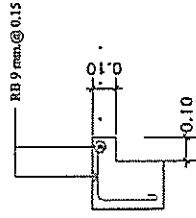

SXI

ขนาดตัวหนา 1:20

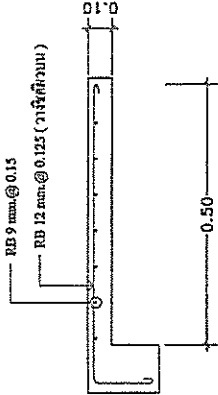

SX

ขนาดตัวหนา 1:20

Two Way Slab

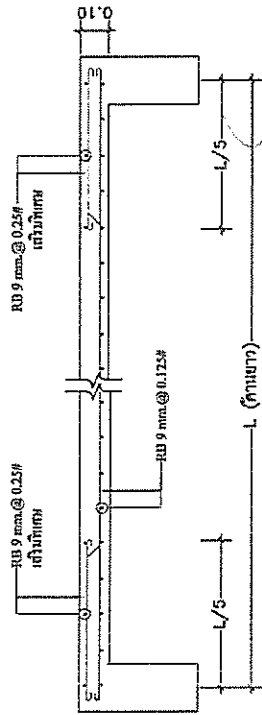

S1,RS1 (ด้านยาว)

ขนาดตัวหนา 1:20

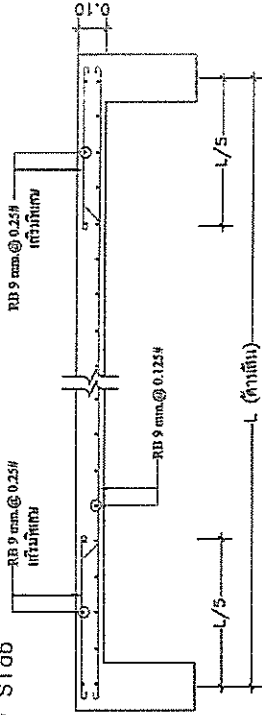

S1,RS1 (ด้านสั้น)

ขนาดตัวหนา 1:20



ชื่อโครงการ	
ชื่อผู้จัดทำ	
ชื่ออาจารย์ที่ปรึกษา	
ชื่อสถาบัน	
ชื่อคณะ	
ชื่อสาขา	
ชื่อรุ่น	
ชื่อเรื่อง	

ชื่อเรื่อง

ชื่อผู้จัดทำ

ชื่ออาจารย์ที่ปรึกษา

ชื่อสถาบัน

ชื่อคณะ

ชื่อสาขา

SCALE 1 : 20

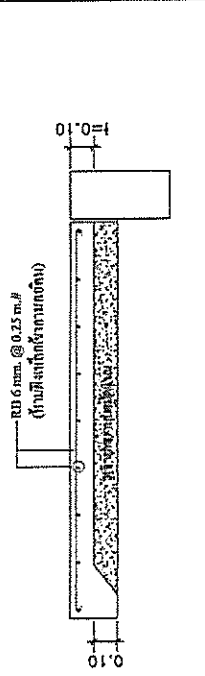

GS พนภายใน
มาตราส่วน 1:20

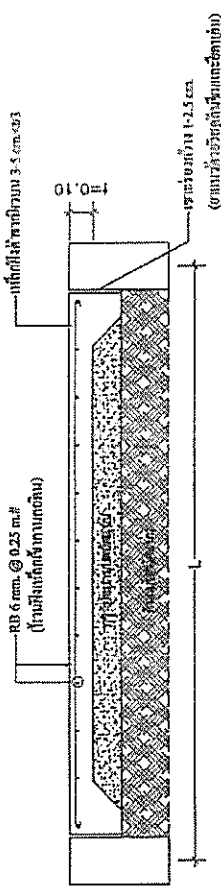

GS พนภายใน
มาตราส่วน 1:20

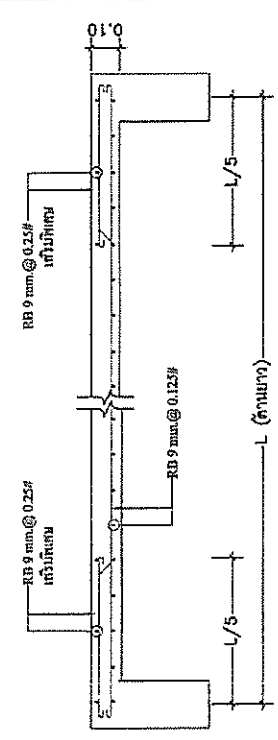

S1,RS1 (ด้านยาว)
มาตราส่วน 1:20

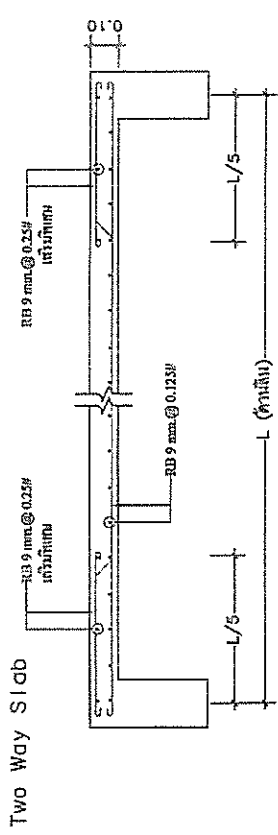

S1,RS1 (ด้านสั้น)
มาตราส่วน 1:20

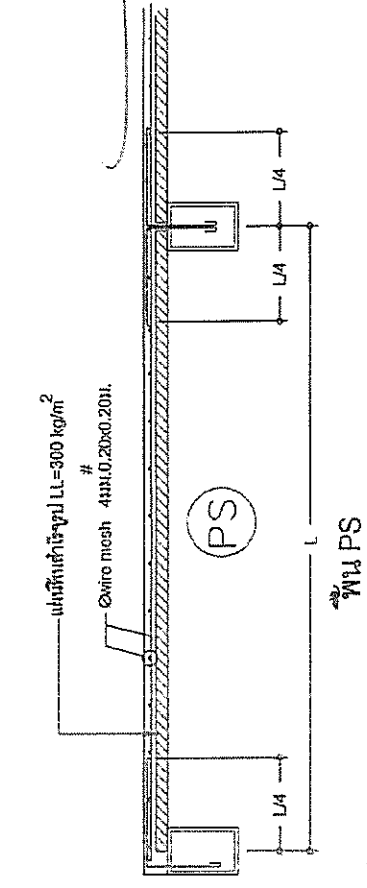

One Way Slab
มาตราส่วน 1:20

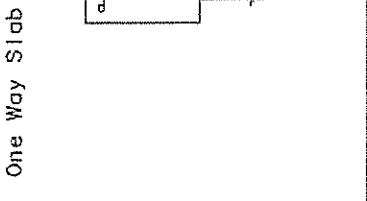



กรมทรัพยากรธรรมชาติและสิ่งแวดล้อม Ministry of Natural Resources and Environmental Conservation	
ปีงบประมาณ	2561
ปีปฏิทิน	2562
เลขที่	
เรื่อง	

ระดับปานพัก - ระดับพื้นที่ 2

รายละเอียดบันได ST

SCALE 1:15

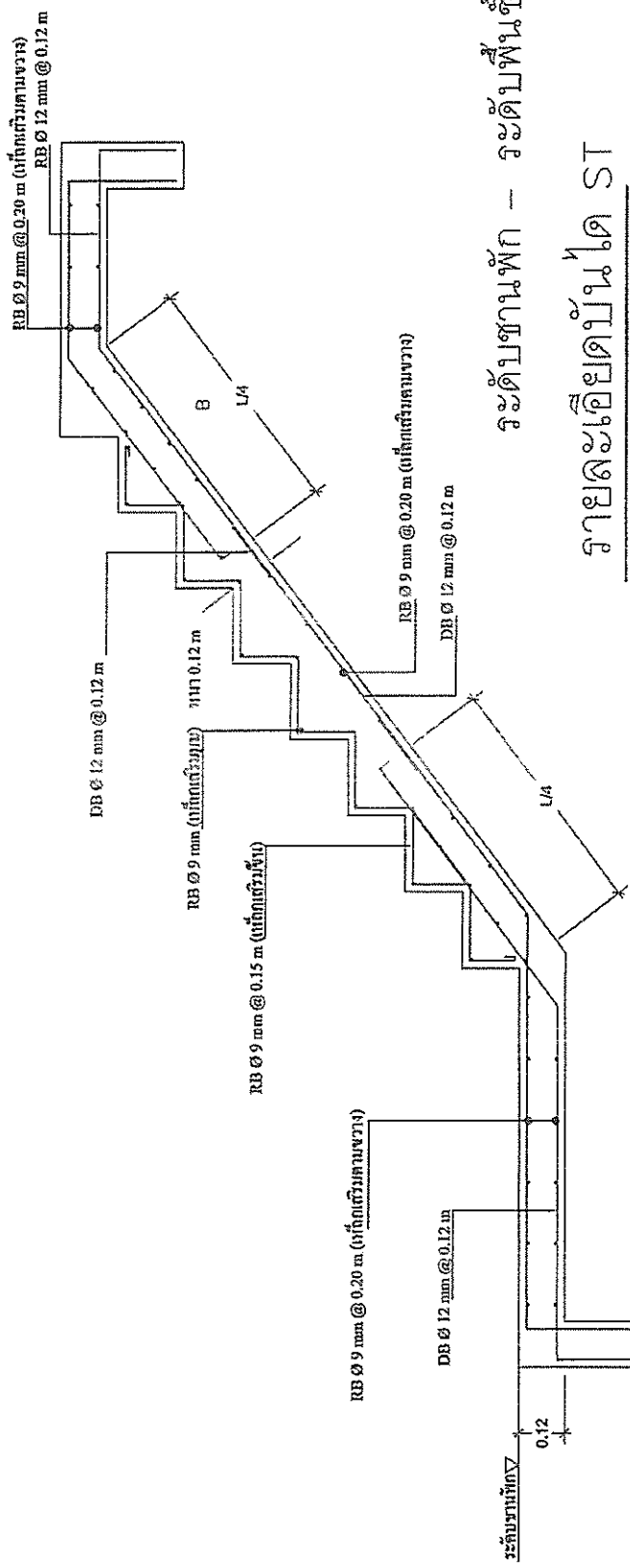

ระดับพื้นที่ 1 - ระดับปานพัก

รายละเอียดบันได

SCALE 1:15

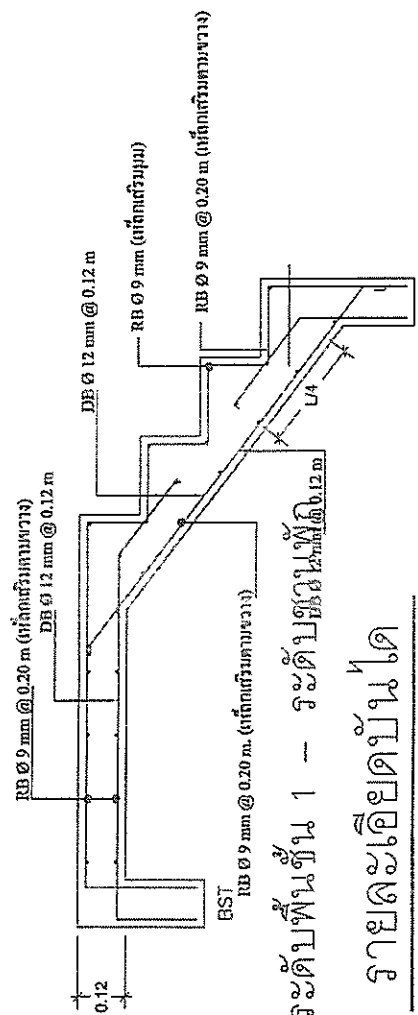

กรมทรัพยากรธรรมชาติและสิ่งแวดล้อม Ministry of Natural Resources and Environmental Conservation	
ปีงบประมาณ	2561
ปีปฏิทิน	2562
เลขที่	23



กระทรวงศึกษาธิการ
กระทรวงวัฒนธรรม
กระทรวงการท่องเที่ยวและกีฬา

นางสาว
นางสาว
นางสาว
นางสาว
นางสาว

นางสาว
นางสาว
นางสาว
นางสาว
นางสาว

นางสาว
นางสาว
นางสาว
นางสาว
นางสาว

นางสาว
นางสาว
นางสาว
นางสาว
นางสาว

นางสาว
นางสาว
นางสาว
นางสาว
นางสาว

นางสาว
นางสาว
นางสาว
นางสาว
นางสาว

นางสาว
นางสาว
นางสาว
นางสาว
นางสาว

นางสาว
นางสาว
นางสาว
นางสาว
นางสาว

นางสาว
นางสาว
นางสาว
นางสาว
นางสาว

นางสาว
นางสาว
นางสาว
นางสาว
นางสาว

แบบป้ายชั่วคราว

เทศบาลตำบลวังสมบูรณ์

99 หมู่ที่ 8 ตำบลวังสมบูรณ์ อำเภอถลุง จังหวัดบุรีรัมย์ โทร. 076 - 617803-4

ชื่อโครงการ.....

ปริมาณงาน.....

งบประมาณ.....

วันเริ่มปฏิบัติงาน.....

ผู้รับจ้าง.....

ผู้ควบคุมงาน.....

1. หน่วยงานราชการจ้าง.....

2.

3.

4.

5.

1. พื้นป้ายสีขาว

2. ตัวหนังสือสีน้ำเงิน

3. ขนาดตัวหนังสือที่กำหนดตามความเหมาะสมมีขีดความตามแบบที่กำหนดข้างบน

4. พื้นป้ายดำ เงิน ขนาดกว้าง 1.20 เมตร ยาว 2.40 เมตร โคนป้ายใช้เหล็ก หรือไม้ ขนาดกว้าง 1.20 เมตร ยาว 2.40 เมตร

5. จุดก่อสร้างป้ายกำหนดตามความเหมาะสม

